

**μ2-Y02** adjustable rearset

**Anbauanleitung/ Manual**

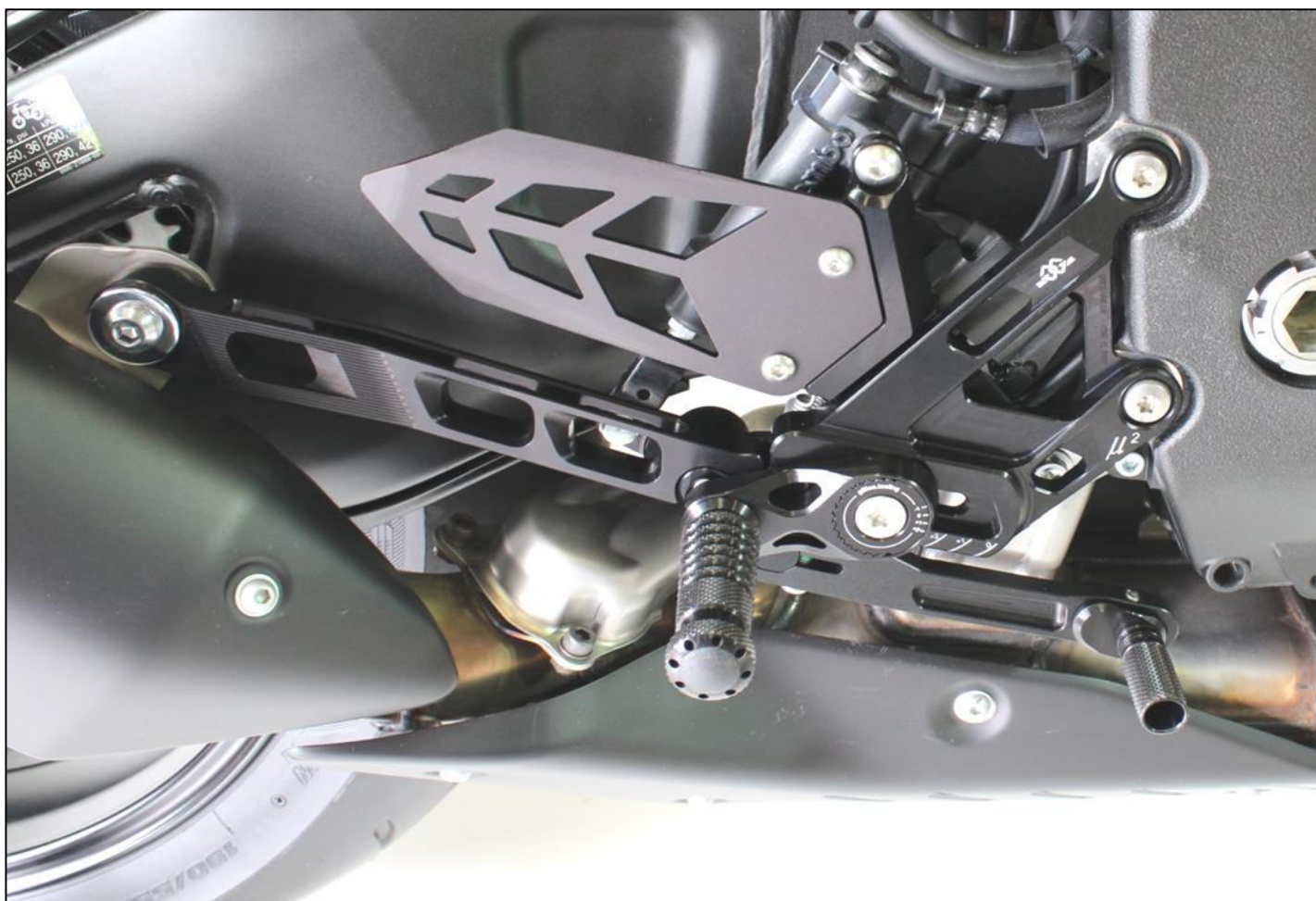

**GILLES.TOOLING**



**µ2- Y02 rearset**

**Sicherheitshinweise**



**Diese Anbauanleitung ist sorgfältig und vollständig vor Beginn der Einbauarbeiten durchzulesen.**

**Wir bedanken uns für den Erwerb eines unserer Produkte und wünschen Ihnen viel Spaß. Machen Sie aus einem Serienfahrzeug Ihre individuelle Maschine.**

- Sicherheit ist oberstes Gebot.
- Haben Sie das erforderliche Werkzeug und genügend Mechanikerwissen und praktische Erfahrung?
- Unsere Produkte dürfen nur von fachkundigem Personal montiert werden.
- Nichtbeachtung der Anweisung kann zu Beschädigungen des Fahrzeuges, des Produktes bzw. zur Gefährdung des Fahrers führen.
- Für Schäden, die aufgrund von Nichtbeachtung unserer Anweisungen entstanden sind, können wir keine Haftung oder Gewährleistung übernehmen.

#### **Allgemeine Hinweise**

- Ein unsicher aufgestelltes Motorrad kann bei den folgenden Arbeiten umfallen! Achten Sie darauf, dass das Fahrzeug sicher steht.
- Verbrennungsgefahr bei heissem Motor und Auspuff! Vor Beginn der Arbeit heiße Fahrzeugteile abkühlen lassen.
- Kinder und Tiere aus dem Arbeitsbereich fernhalten.
- Schmuck (Uhr, Ringe, Ketten, etc) vor Arbeitsbeginn ablegen. Es besteht Unfallgefahr durch Hängenbleiben oder elektrischen Kurzschluss.
- Die Montage und Funktion bezieht sich ausschliesslich auf Serienmotorräder.
- Wir übernehmen keine Gewährleistung für die Verwendung an Sonderumbauten und von Sonderzubehörteilen.
- Nach Montage des Produkts durch eine Werkstatt, ist diese Anbauanleitung dem Kunden auszuhändigen.
- Bewahren Sie die Anbauanleitung sorgfältig auf, und geben Sie dieses Produkt nur mit dieser Anbauanleitung an Dritte weiter.
- Sollte die erforderliche Anleitung nicht mehr in Ihrem Besitz sein, wenden Sie sich bitte an:  
[info@gillestooling.com](mailto:info@gillestooling.com)

#### **Betriebserlaubnis**

- Beachten Sie die für Ihr Land geltenden Zulassungsbestimmungen.
- Für den Bereich der Bundesrepublik Deutschland gilt:  
**Ein Eintrag in die Fahrzeugpapiere ist nicht erforderlich!**

#### **Montagehinweise**

- Alle Schrauben und Muttern werden mit Drehmoment nach DIN/ISO festgezogen. Abweichende Drehmomente werden angegeben.
- Lagerungen und Schraubverbindungen sind mit einem geeigneten Schmiermittel einzusetzen, um ein Festfressen zu verhindern.
- Arbeiten und Entlüftung am Bremssystem sind nur von fachkundigem Personal durchzuführen.
- Es ist unbedingt darauf zu achten, dass keine Züge, Kabel oder Leitungen (insbesondere Bremsleitungen) andere Fahrzeugkomponenten berühren oder daran scheuern.
- Nach jeder Montage sind alle Schrauben auf festen Sitz und das vorgeschriebenes Drehmoment zu überprüfen.
- Es ist unbedingt darauf zu achten, dass alle Teile immer einen Mindestabstand von 5mm zu beweglichen Fahrzeugteilen haben.

**µ2- Y02 rearset**

**Sicherheitshinweise**



**You must read these Installation Instructions carefully and make sure you understand everything they contain, before commencing work.**

**Thank you for purchasing one of our products and we wish a lot of enjoyable riding. With Gilles you make a standard bike - your bike.**

- Safety always comes first.
- Do you have the correct tools?
- Do you have the ability and aptitude to confidently mount this product. If in doubt consult a skilled technician.
- We always advise fitment is carried out by skilled personal.
- Non-compliance with the instructions can be hazardous. For your own protection and the safety of the bike please always follow the instructions.
- Any Gilles parts will not be covered by warranty if fitted incorrectly.

#### **General instructions**

- Please ensure the motorcycle is adequately secured before commencing work.
- Always make sure that the motorcycle is stable and firmly supported.
- A hot engine and exhaust system can burn. Allow all hot parts to cool before commencing work.
- Keep children and household pets well away from the work zone.
- Remove all items of personal jewellery (rings, chains, wristwatch, etc.) before commencing work.
- The fitment instructions relate only to the fitment on a standard motorcycles.
- We cannot warranty or legislate for interaction or interference with non standard or custom parts.
- If a technician is installing the parts please ensure these instructions are passed to the owner.
- Please keep the instruction manual at a safe place. In case of selling our product, please hand the installation instructions over to the new owner.
- Consult [info@gillestooling.com](mailto:info@gillestooling.com) if the instructions in question are no longer in your possession.

#### **Operating licence**

- Always comply with the regulations regarding approval in the country of use.
- For the Federal Republic of Germany:  
**A entry in the vehicle's registration papers is not necessary!**

#### **Assembling note**

- Screws, bolts and nuts are tightened in accordance with the applicable DIN/ISO standards. Tightening torques that deviate from the standards are stated.
- All threaded connections and bearings must be greased with suitable grease. Please be careful with the tools to avoid i.e. scratches.
- Mounting and bleeding at the brake system only by skilled personal.
- Take care that no wires and hoses (especially brake hoses) are too close or touching other components or moving parts.
- After each mounting check all bolts for correct tightening and specified torque moment.
- Take care that any parts always have a minimum clearance of 5 mm to any moving parts.

MUE2-Y02-Right

partlist

pos.	article no.	description	qty.
1	MUE2-GR-Y02-*	right basic plate	1
2	MUE2-BU-02-*	holder brake unit	1
3	UAH-17-*	holder exhaust	1
4	UV-06-*	adjustment plate	1
5	UL22R-*	bearing	1
6	UB-31-*	brake lever	1
7	UF-16-*	footrest	1
8	UEX-01-*	excenter	1
9	UTR01-*	brake lever toe piece	1
10	SPN-03-*	nut	1
11	VST-03-R-GT-*	adjustment nut right	1
12	DS 15-6-6-*	spacer	2
13	DS-UAH13-*	Ersatz UAH13	1
14	EHP81D	nut	1
15	FDS-5	pressure piece	2
16	SFL16x0.8-2	plug	1
17	RZ-115NI	spring brake lever	1
18	SPC-01	Schlauch für Feder	1
19	7 702 868	spring fixing pin	1
20	FE60	spring	1
21	VD-117S	spring	1
22	Splint 1.6	splint pin	1
23	M8x45-7991-VA-TX	bolt	1
24	M6x25-7991-VA	bolt	1
25	M6x14-7991-VA	screw	3
26	M8x20-14583-VA-TX	bolt	2
27	M8x20-7380-VA	bolt	2
28	M6x20-7380-VA-TX-PRE10-1	bolt	2
29	M6x10-7380-VA-PRE 85	bolt	2
30	M8x30-912-VA-TX-Pre10-1	screw	1
31	M8x20-912-VA	bolt	1
32	ULS-8,4-VA	washer	1
33	CAR-08-*	heel protector	1

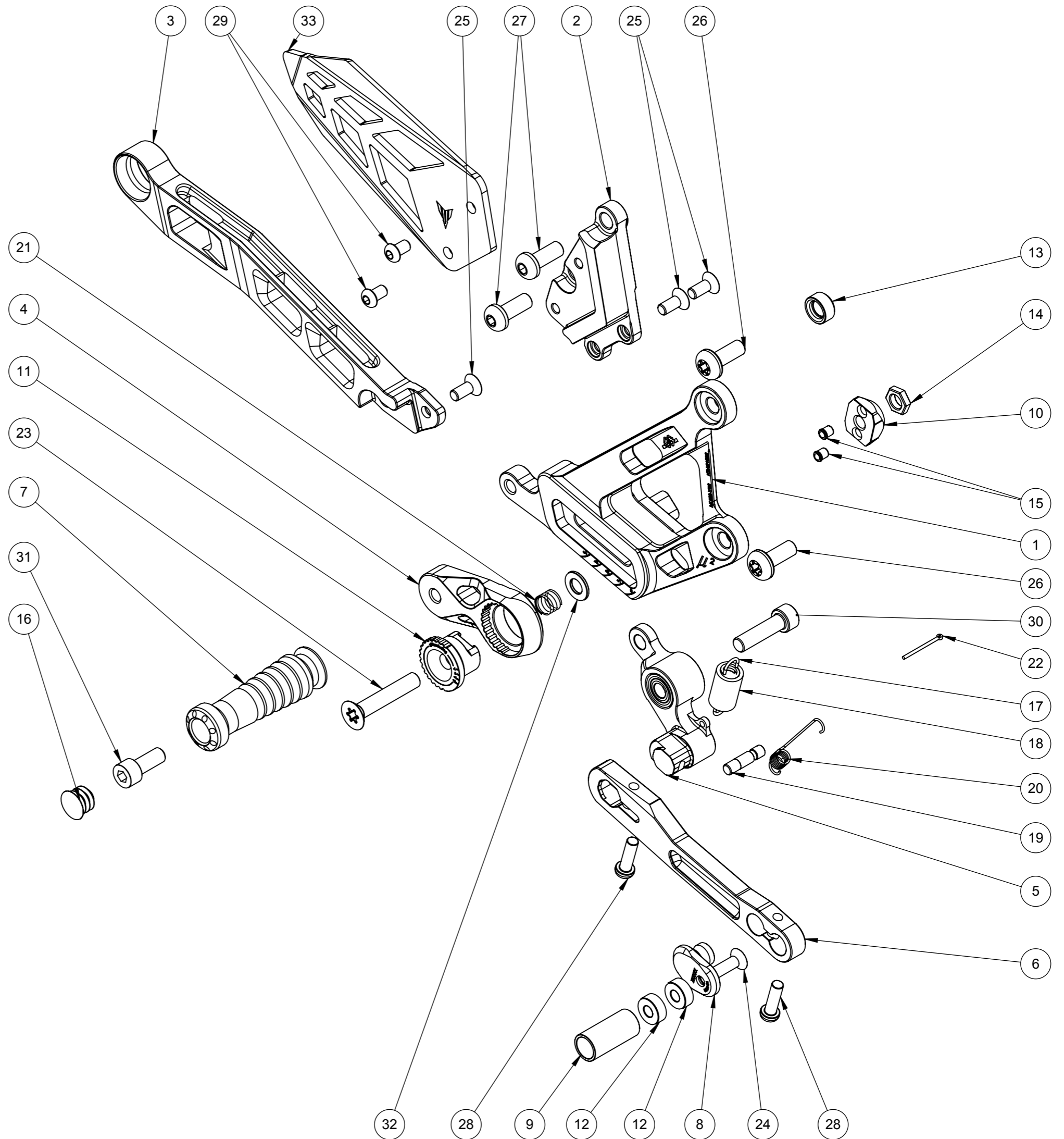

MUE2-Y02-Left

partlist

pos.	article no.	description	qty.
1	MUE2-GL-Y02-*	left basic plate	1
2	VST-03-L-GT-*	adjustment nut left	1
3	UV-06-*	adjustment plate	1
4	UF-16-*	footrest	1
5	SPN-03-*	nut	1
6	US-46-*	gear lever	1
7	BL-01-*	cover	1
8	UEX-01-*	excenter	1
9	UTR-15-*	gear lever toe piece	1
10	SPS-16	adapter	1
11	DS16-12-8,2-4,5	distance	1
12	DS 10-6-3	distance	1
13	SFL16x0.8-2	plug	1
14	FDS-5	pressure piece	2
15	EHP81D	nut	1
16	VD-117S	spring	1
17	M8x45-7991-VA-TX	bolt	1
18	M8x35-7991-VA-TX-PRE10-1	bolt	1
19	M6x16-7991-VA-PRE10-1	bolt	1
20	M8x20-14583-VA-TX	bolt	2
21	M6x20-7380-VA-TX-PRE10-1	bolt	2
22	M6x10-7380-VA-PRE 85	bolt	2
23	M8x20-912-VA	bolt	1
24	ULS-8,4-VA	washer	1
25	CAR-08-*	heel protector	1

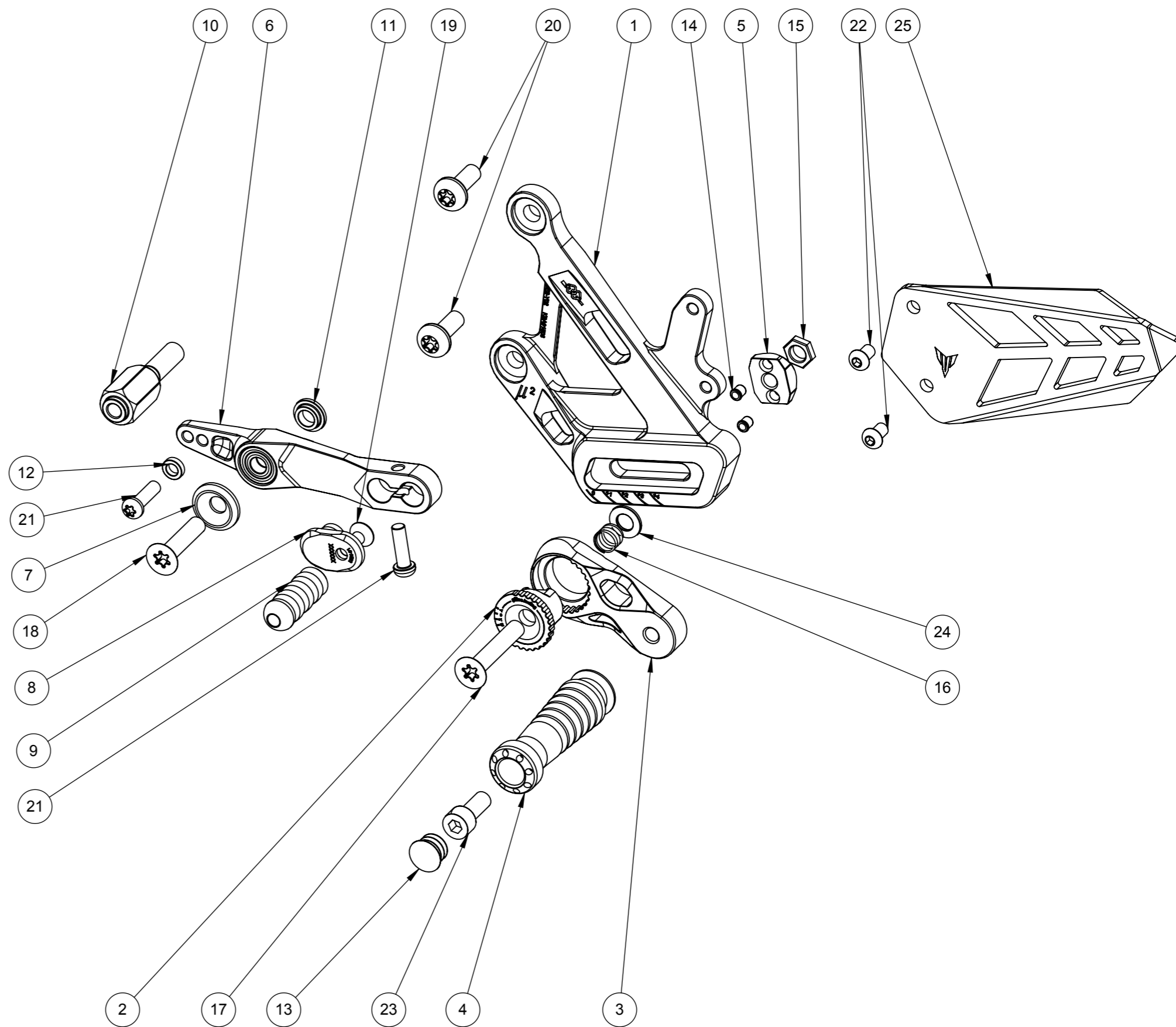

-ES WIRD EMPFOHLEN DIE ANLAGE VON EINER FACHWERKSTATT INSTALLIEREN ZU LASSEN.

-INSTALLATION RECOMMENDED BY AN OFFICIAL WORKSHOP OR DEALER.

Rechts/right side

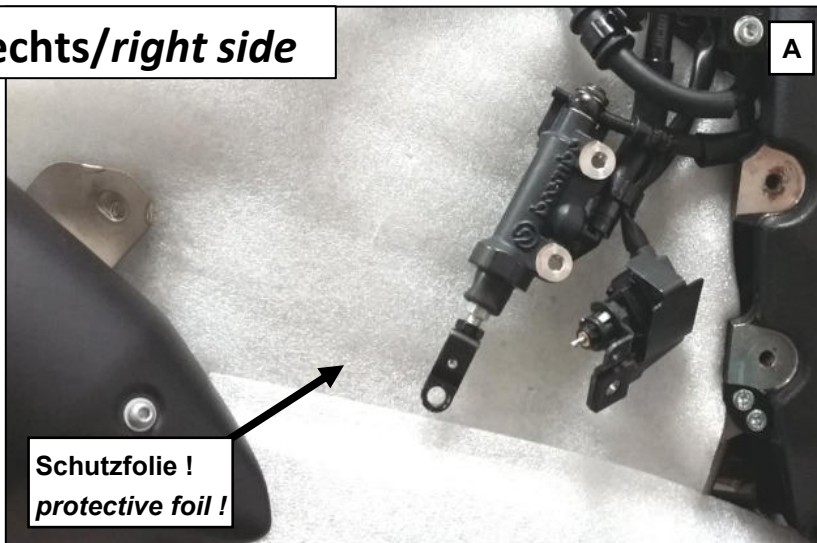

**A:** Original Rastenanlage demontieren und Auspuff sowie Schwinge durch abdecken gegen Beschädigungen schützen wie im Bild dargestellt.

**B:** Bremslichtschalter mit Schraubenschlüssel SW17 zusammendrehen.

*A: Detach original rearset like shown in the picture and use protective foil to cover the exhaust and swing arm to avoid scratches.*

*B: Use a open- end wrench 17 to turn in the brake light switch.*

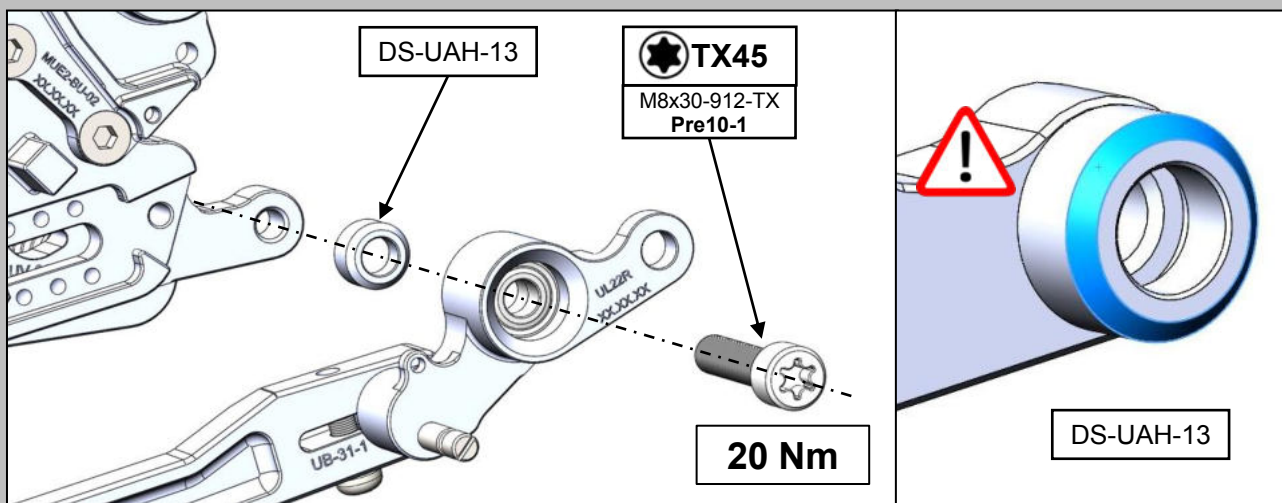

**Montageschritt ist nur anzuwenden bei Zubehörauspuffanlagen mit alternativer Auspuffhalterung (Auspuffhalter UAH-17 entfällt). Bei Verwendung der OE- Auspuffanlage weiter mit Punkt C!**

-Montieren Sie den Bremshebel mittels Schraube **M8x30-912-TX-Pre10-1** und Distanz **DS-UAH-13** (Einbaurichtung beachten: Fase in Richtung Lager) an die Grundplatte. Danach weiter mit Punkt D!  
**Anzugsdrehmoment: 20 Nm**

*The following installation step is only valid when using aftermarked exhaust systems with a alternative exhaust holder (no use of holder UAH-17). Continue with step C if you use OE- status!*

*-Fix the brake lever on the basic plate by using the screw **M8x30-912-TX-Pre10-1** and the spacer **DS-UAH-13** (take care on the mounting direction: chamfer towards bearing). Then continue with step D!  
**Tightening torque: 20 Nm***

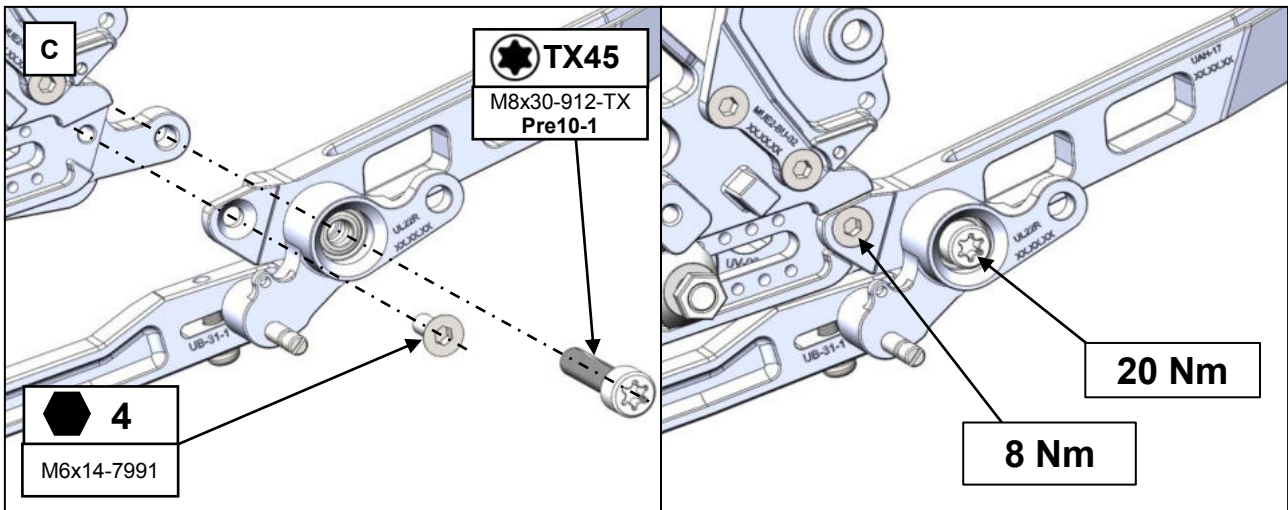

**C:** Auspuffhalter **UAH-17** mittels Schraube **M6x14-7991** an die Rastenanlage montieren.

**Anzugsdrehmoment: 8 Nm + mittelfeste Schraubensicherung**

Montieren Sie mittels der Schraube **M8x30-912-TX-Pre10-1** den Bremshebel auf die Verbindung von Auspuffhalter und Rastenanlage.

**Anzugsdrehmoment: 20 Nm**

**C:** Install the exhaust holder **UAH-17** on the rearset system by using the screw **M6x14-7991**.

**Tightening torque: 8 Nm + medium strength threadlocker**

Install the brake lever on the connection of holder and basic plate. Use the screw **M8x30-912-TX-Pre10-1**

**Tightening torque: 20 Nm**

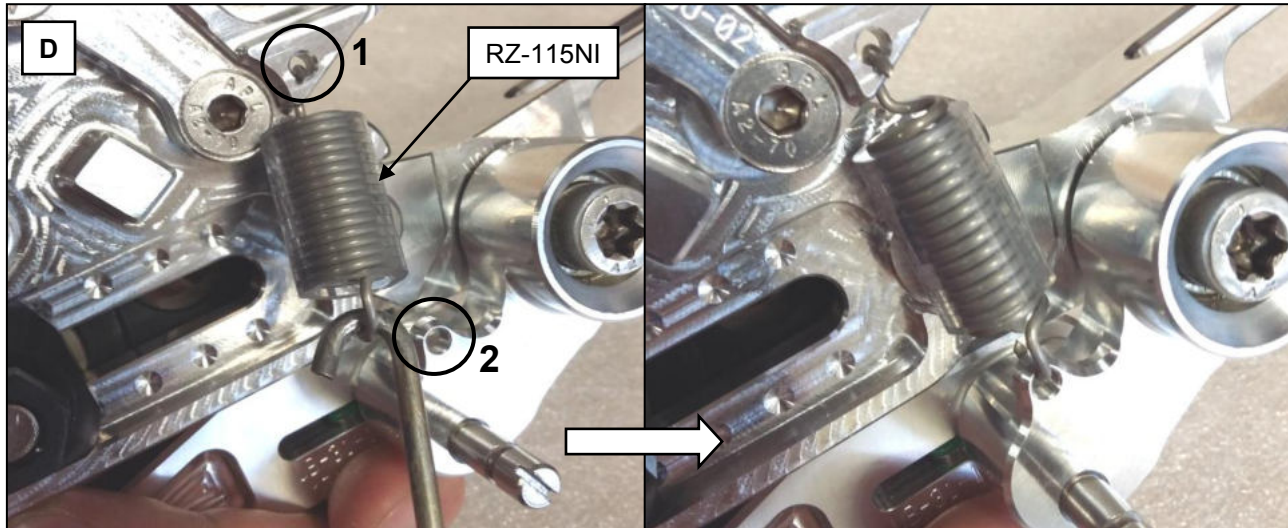

**D:** Hängen Sie die Feder **RZ-115NI** gemäß Darstellung an Position 1 und 2 ein. Nutzen Sie zum ziehen ein geeignetes Werkzeug.

**D:** Put the spring **RZ-115NI** according to the picture in position 1 and 2. Tension the spring with a suitable tool.

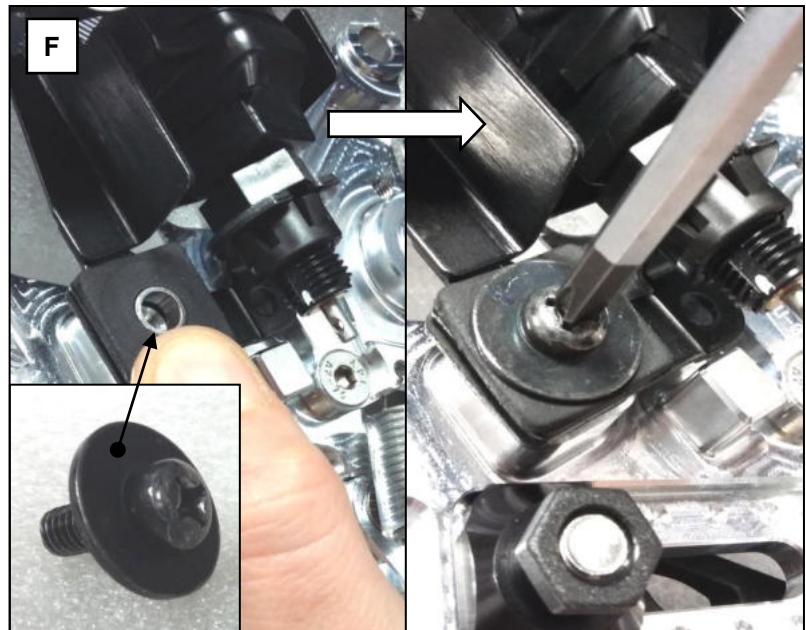

**E:** Übernehmen Sie das originale Auspuffgummi (1) und dessen Führungsbuchse (2) aus der Originalanlage in den Auspuffhalter UAH-17. (RICHTUNG: Von der Anlagen- Rückseite eingeschoben)  
**F:** Montieren Sie den Bremslichtschalter von der Rückseite an die Rastenanlage. Nutzen Sie die originale Schraube wie dargestellt. Ziehen Sie diese fest!

**E:** Take the original exhaust rubber (1) and the corresponding bushing (2) from the original rearset system into the exhaust holder UAH-17. (DIRECTION: slide it from the backside of the rearset)  
**F:** Install the brake light switch from backwards to the rearset system. Use the original screw and tighten it!

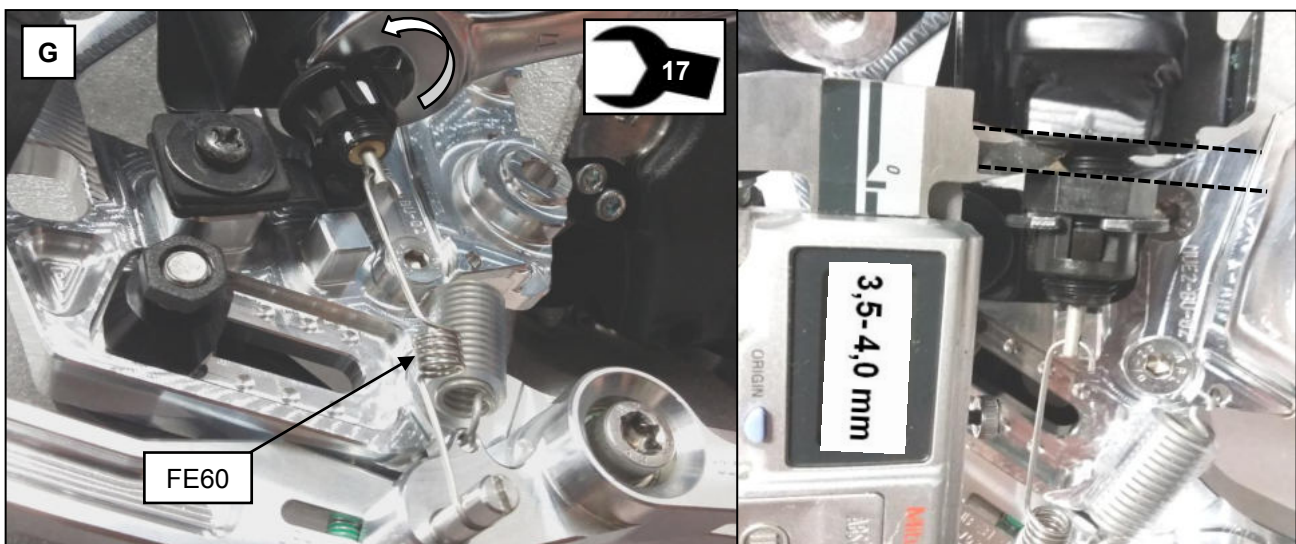

**G:** Einhängen der Betätigungsfeder **FE60** in den Bremslichtschalter und in den Pin am Bremshebel. Den Bremslichtschalter mit dem Schraubenschlüssel SW17 gemäß Darstellung auf das Maß **3,5- 4,0 mm** voreinstellen.

**G:** Put the actuating spring **FE60** in the brake light switch and hook it in the brake lever's pin. Use a open- end wrench SW17 according to the picture to adjust the pre assembling at the brake light switch of **3,5- 4,0 mm**.



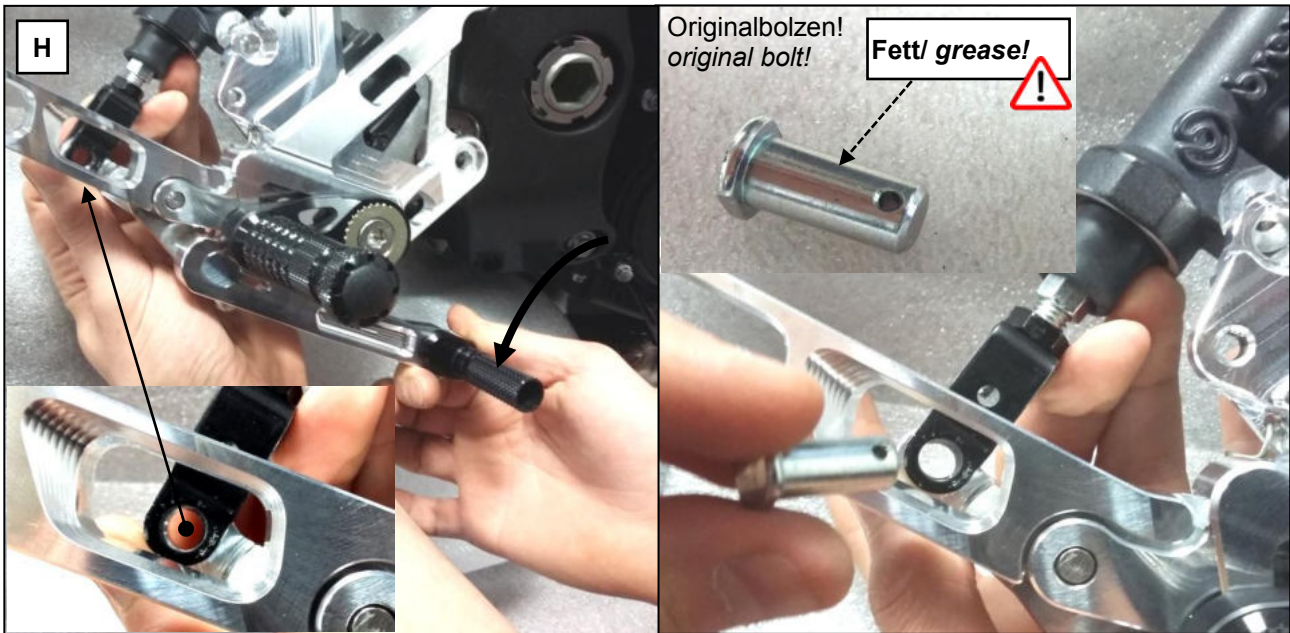

**H:** Verbinden Sie den Bremszylinder und dessen Gabeladapter mit dem Bremshebel der Anlagenhälfte.

**Nehmen Sie keine Änderungen an der Adaptereinstellung des Bremszylinders vor!**

Fetten Sie den originalen Bolzen (Normales, handelsübliches Industriefett) und schieben Sie diesen durch die Frästasche des Auspuffhalters in den OE- Gabeladapter.

*H: Connect the master cylinder and its adaptor with the reaset's brake lever according to the picture.*

**Don't change the adaptor's setting on the actuating rod of the master cylinder!**

*Grease the original brake bolt (standard industrial grease) and push it trough the exhaust holder's cut- out inside the OE- adaptor.*

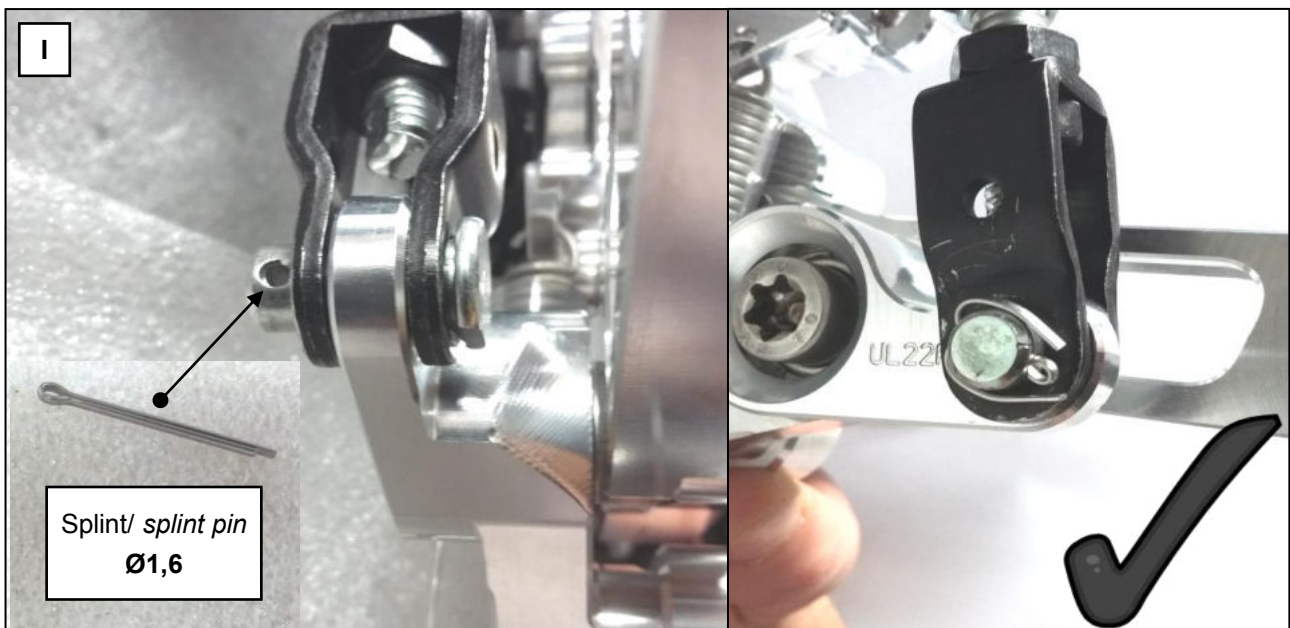

**I:** Montieren Sie gemäß Darstellung den mitgelieferten **Sicherungsplint Ø1,6mm**.

*I: Install the included **splint pin Ø1,6mm** according to the picture.*

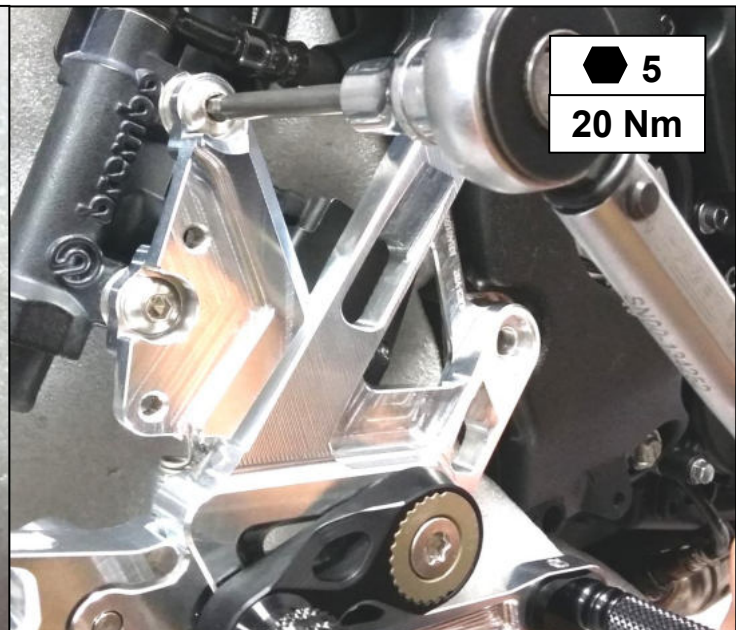
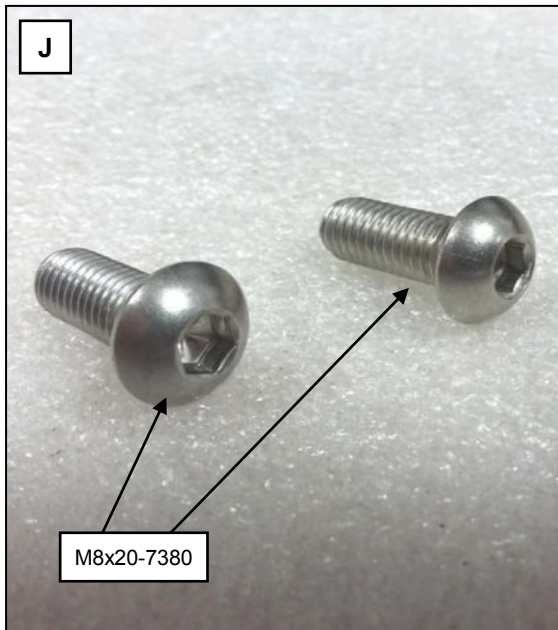

**J:** Montieren Sie den Bremszylinder mit den beiden Schrauben **M8x20-7380** an die Trägerplatte der Rastenanlage. Durch leichtes betätigen des Bremshebels lassen sich die Schrauben leichter positionieren und eindrehen. Ziehen Sie die Schraubenverbindung mit einem Drehmomentschlüssel fest!

**Anzugsdrehmomente: 20 Nm**

**J:** Install the rear master cylinder on the holder bracket. Use the two screws **M8x20-7380**. You take the tension and resistance of both bolted connections by pushing the brake lever a little bit so you can turn in and positioning the screws easier. Tighten both connections with a torque wrench.

**Tightening torque: 20 Nm**

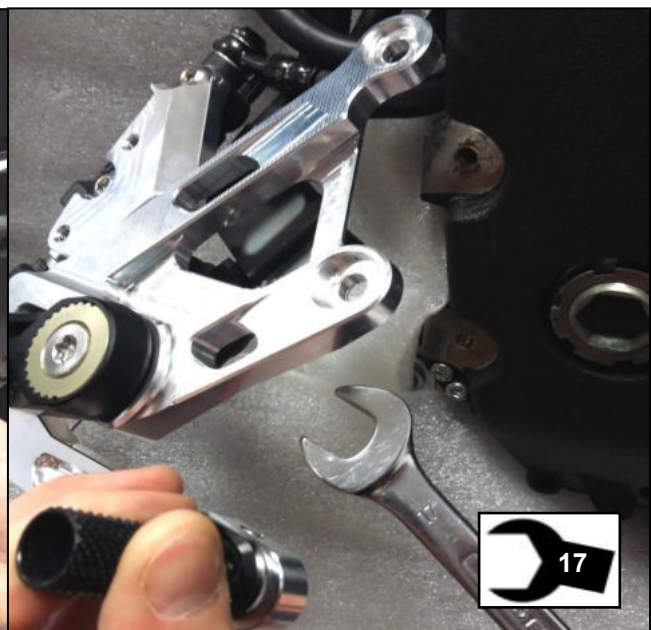
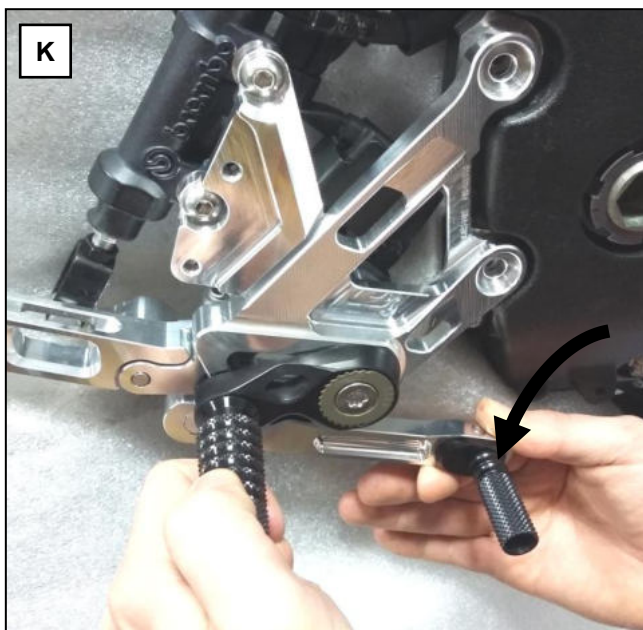

**K:** Stellen Sie die Sensibilität beim auslösen des Bremslichtes ein. Mehrmalige Korrekturen sind möglich. (Schritt G war nur eine Voreinstellung). **Testen Sie das Auslösen des Bremslichtes durch betätigen des Bremshebels!**

**K:** Adjust the sensibility of the brake light. Repeated corrections of this step are possible. (step G was just a tendencial pre adjustment) **Test the function of the brake light by pushing the brake lever!**

## μ2- Y02 rearset

### Anbauanleitung/ Manual

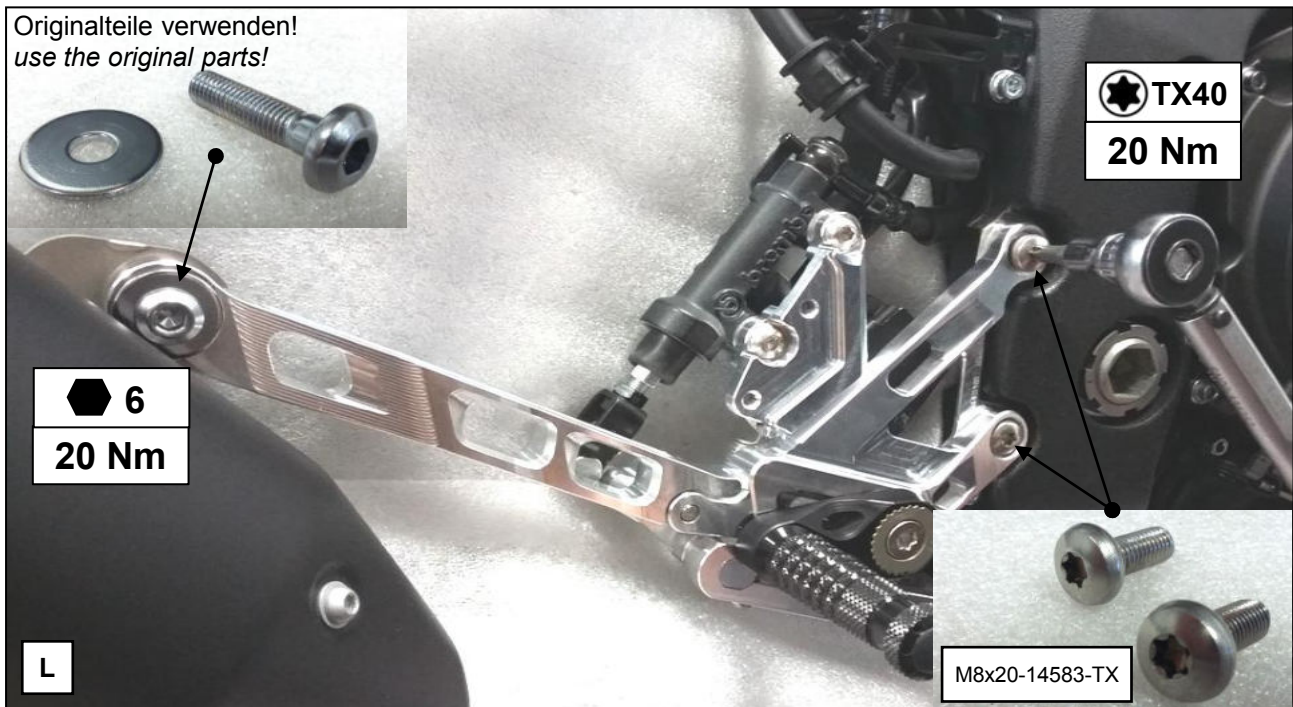

**L:** Setzen Sie die Rastenanlage an die beiden Anschraubpunkte des Rahmens und vor den Auspuffhalter. Die Rastenanlage wird mit den zwei Schrauben **M8x20-14583-TX** montiert. Zur Montage der Auspuffanlage wird die originale Scheibe und Schraube benutzt (mittelfeste Schraubensicherung wird empfohlen).  
**Alle Anzugsdrehmomente: 20 Nm**

**L:** Put the rearset onto the frame mounting points and in front of the exhaust holder. Install it by using the two screws **M8x20-14583-TX** and tighten it. Install the exhaust system on the holder by using the original washer and screw (use of medium threadlocker is recommended)!  
**All tightening torques: 20 Nm**

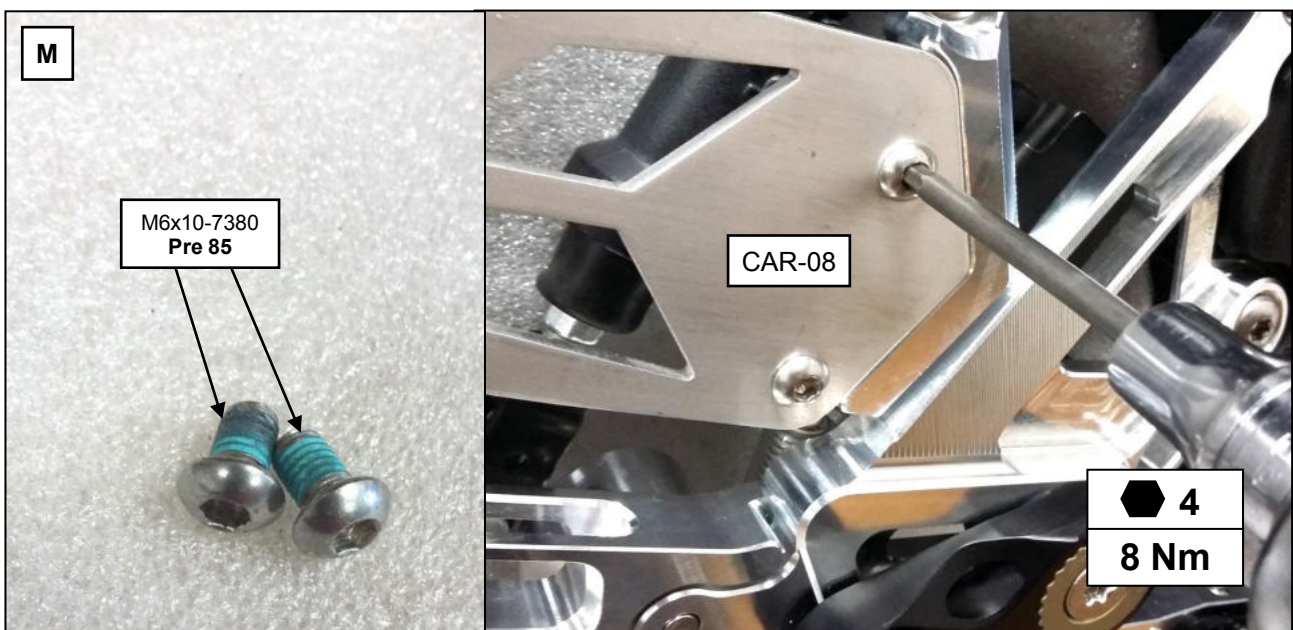

**M:** Montieren Sie den Fersenschützer **CAR-08** auf die dargestellte Weise. Benutzen Sie die beiden Schrauben **M6x10-7380-PRE 85**. Festziehen mittels Drehmomentschlüssel.  
**Anzugsdrehmomente: 8 Nm**

**M:** Install the heel guard **CAR-08** in the shown way. Use the two screw **M6x10-7380-PRE85**. Tighten it with a torque wrench.  
**Tightening torques: 8 Nm**

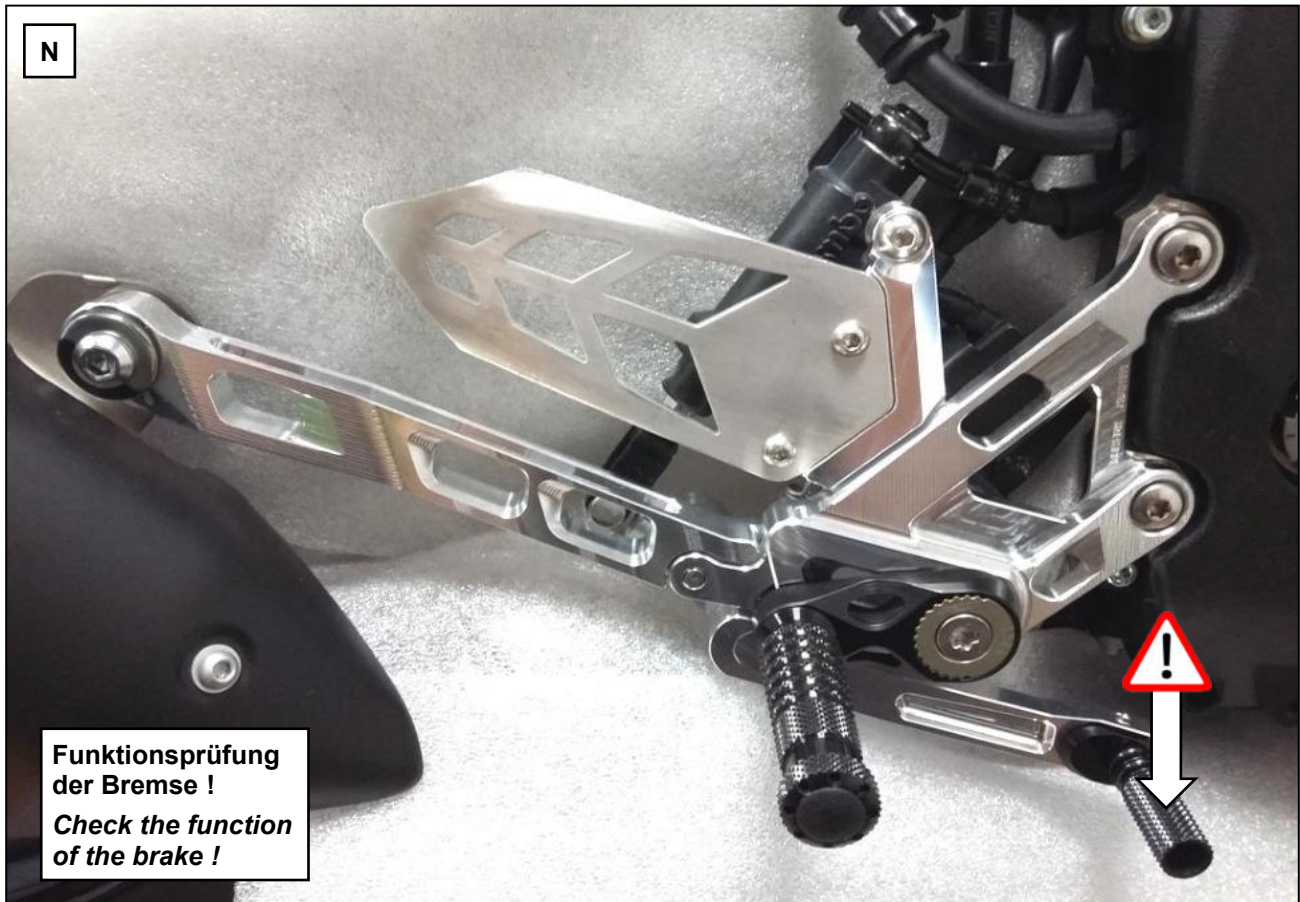

**-Zur Durchführung des folgenden Tests sollte das Hinterrad frei drehbar in der Luft sein!**  
**-For the following test the rear wheel should be able to spin free!**



**N:** Überprüfen des Bremsspieles durch drehen des Hinterrades und betätigen der Bremse mit der Hand (siehe Bild). Sollte das Bremsspiel nicht ausreichen, (Bremsbeläge liegen an/ schleifen) oder zu groß sein (zu viel Leerweg bis Druckpunkt), wenden Sie sich an eine Fachwerkstatt.

**Der Bremshebel muss ein spürbares Spiel aufweisen bevor der Bremskolben betätigt wird!**

**N:** Test the brake freeplay by spinning the rear wheel and pressing the brake by hand (like shown in the picture). If the brake clearance/ freeplay is not enough (brake linings fit/ grind) or too much (too much lever travel until pressure point), please look for support by an official workshop.

**The brake lever must have noticeable freeplay before the brake piston gets pressed!**

Links/left side

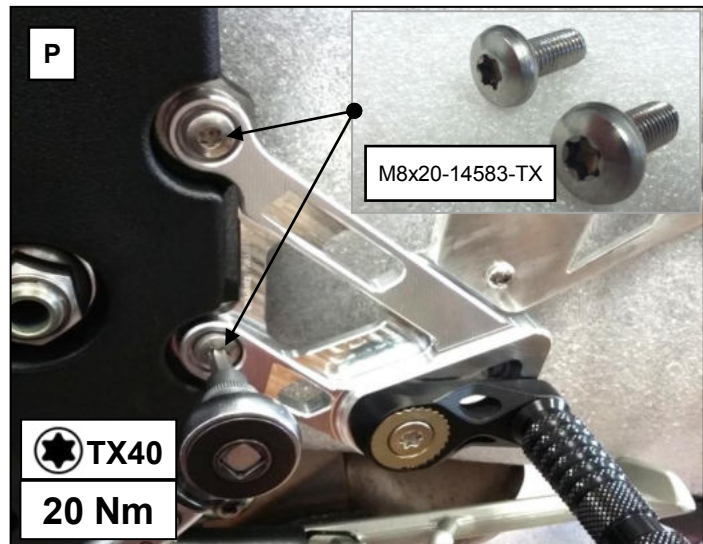
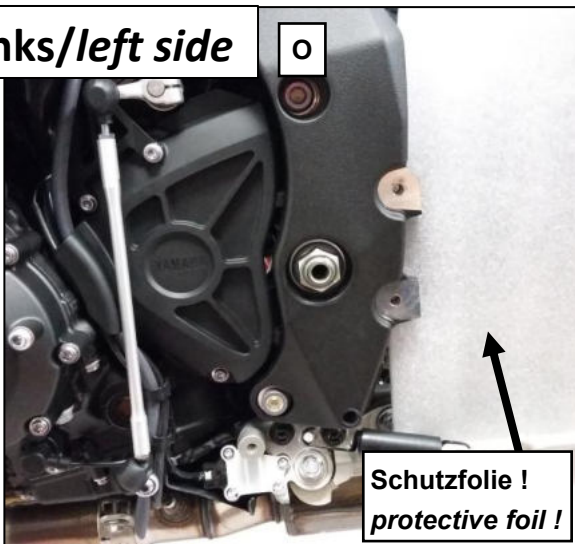

**O:** Demontieren Sie die originale Rastenanlage, sowie den originalen Schalhebel. **Die Einstellung der Schaltwelle und ihrer Kugelkopfgelenke bleibt unangetastet!**

**P:** Montieren Sie die Rastenanlage wie dargestellt mit den beiden Schrauben **M8x20-14583-TX**. Ziehen Sie diese abschließend mit dem angegebenen Wert fest!

**Anzugsdrehmoment: 20 Nm**

*O: Remove the original rearset system and the original gear lever. **Don't touch the setting of the original gear shaft and the ball joints!***

*P: Install the rearset like shown in the picture with the screws **M8x20-14583-TX** onto the frame. Finally tighten both screws with the marked specification!*

**Tightening torque: 20 Nm**

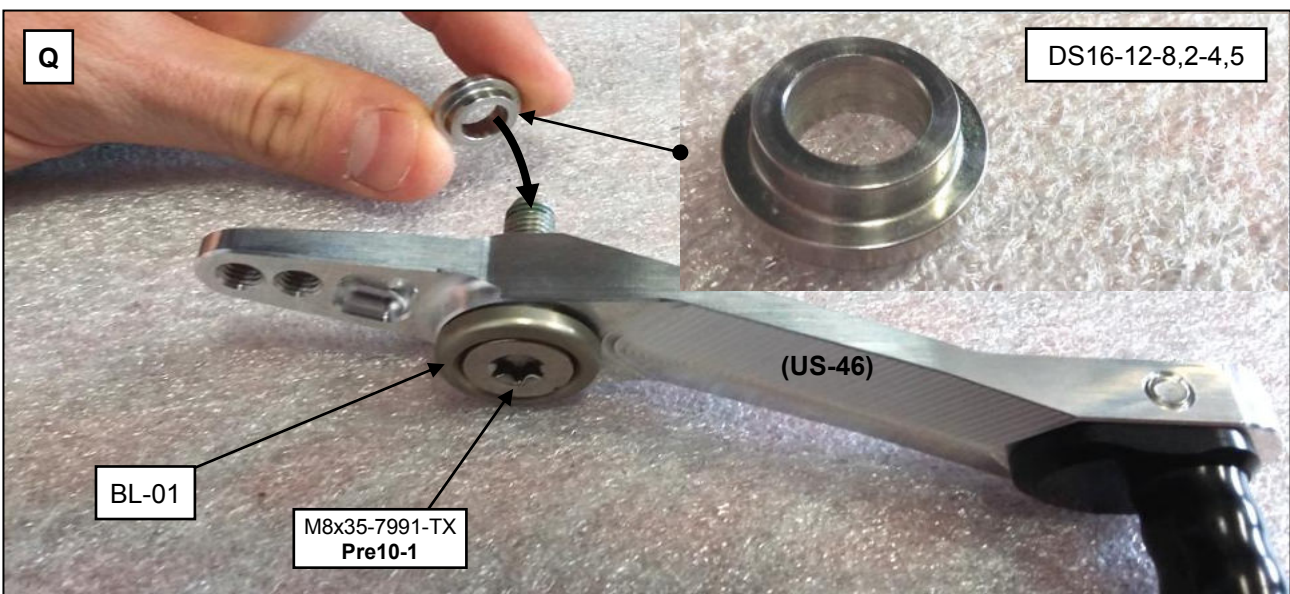

**Q:** Stecken Sie die Schraube **M8x35-7991-TX-Pre10-1** durch die spezielle Abdeckung **BL-01**. Fügen Sie diese Verbindung anschließend durch die Lagerung des Schalthebels. Auf der Rückseite der Lagerung kommt die Buchse **DS16-12-8,2-4,5** zum Einsatz.

*Q: Insert the screw **M8x35-7991-TX-Pre10-1** through the special cover **BL-01**. After that, put these connection through the gear lever's bearing.*

*On the backside of the bearing you need to add the spacer **DS16-12-8,2-4,5**.*

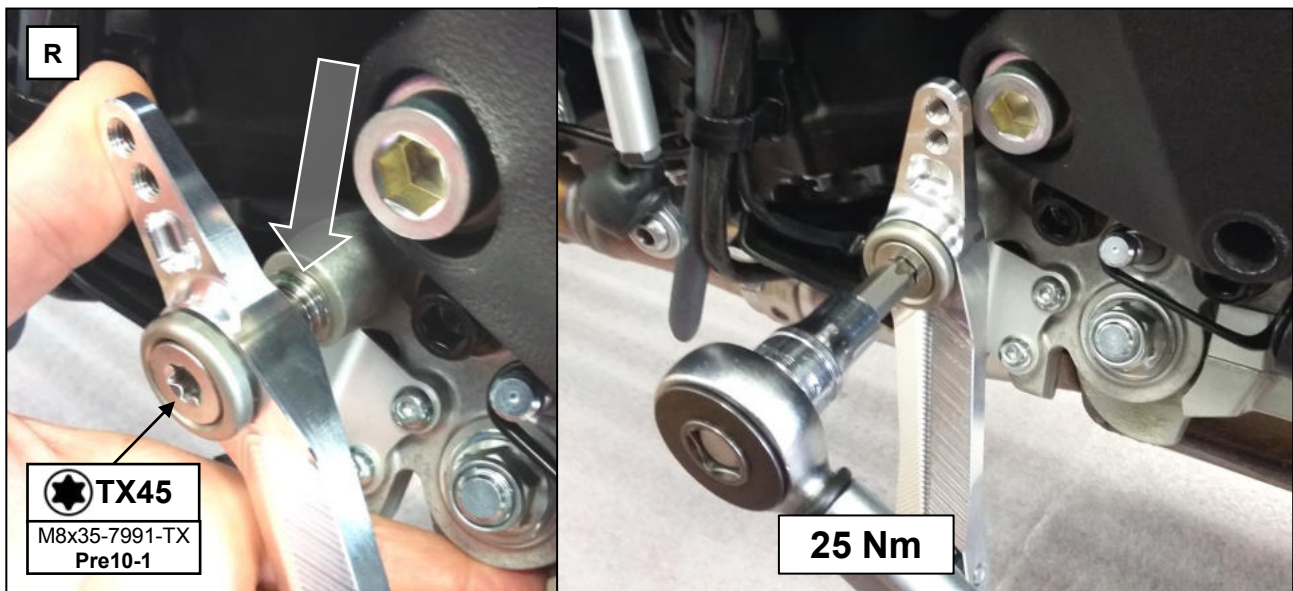

**R:** Installieren Sie den Schalthebel an der originalen Montageposition (Pfeil). Ziehen Sie die Schraube M8x35-7991-TX-Pre10-1 mit dem angegebenen Drehmoment fest!

**Anzugsdrehmoment: 25 Nm**

*R: Install the gear lever on the original position (arrow). Tighten the screw M8x35-7991-TX-Pre10-1 by using the specified tightening torque!*

**Tightening torque: 25 Nm**

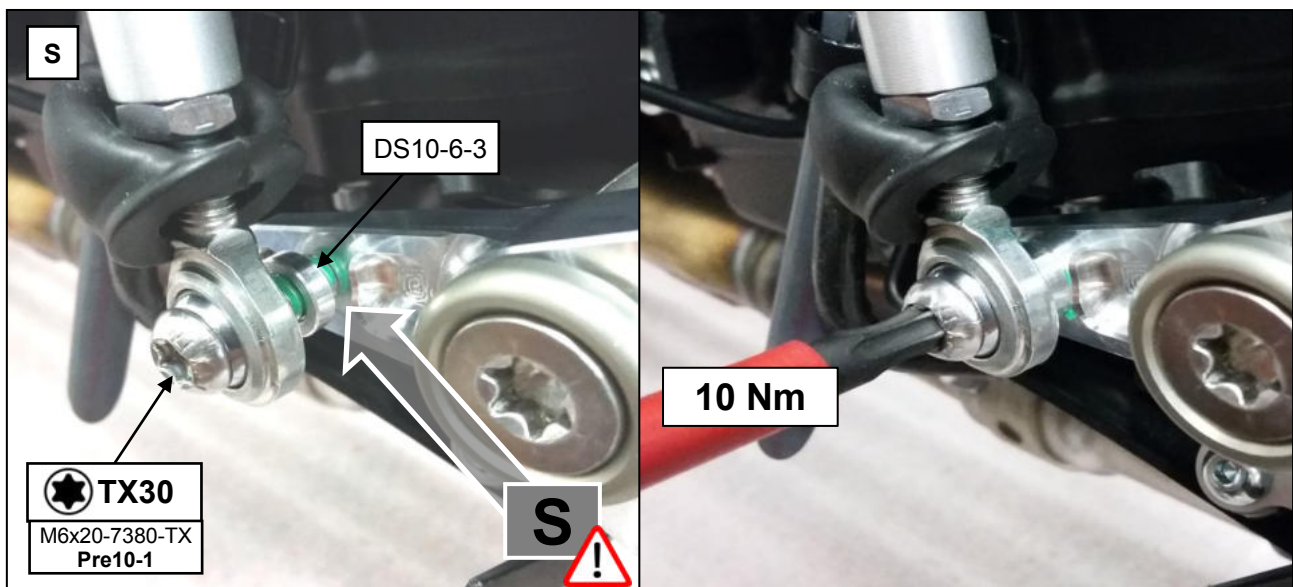

**S:** Montieren Sie den originalen Kugelkopf mittels Schraube **M6x20-7380-TX-Pre10-1** und der Distanz **DS 10-6-3** von der Vorderseite an den Schalthebel US-46.

**Nutzen Sie die Serienposition, gekennzeichnet durch die rückseitige Fräßgravur S!**

Ziehen Sie die Schraube mittels Drehmomentschlüssel fest!

**Anzugsdrehmoment: 10 Nm**

*S: Install the original ball joint with the delivered bolt M6x20-7380-TX-Pre10-1 and the small spacer DS 10-6-3 from the front on the gear lever US-46.*

**Use the original position, marked with a milled engraved S on the backside!**

*Tighten the bolted connection with a torque wrench!*

**Tightening torque: 10 Nm**

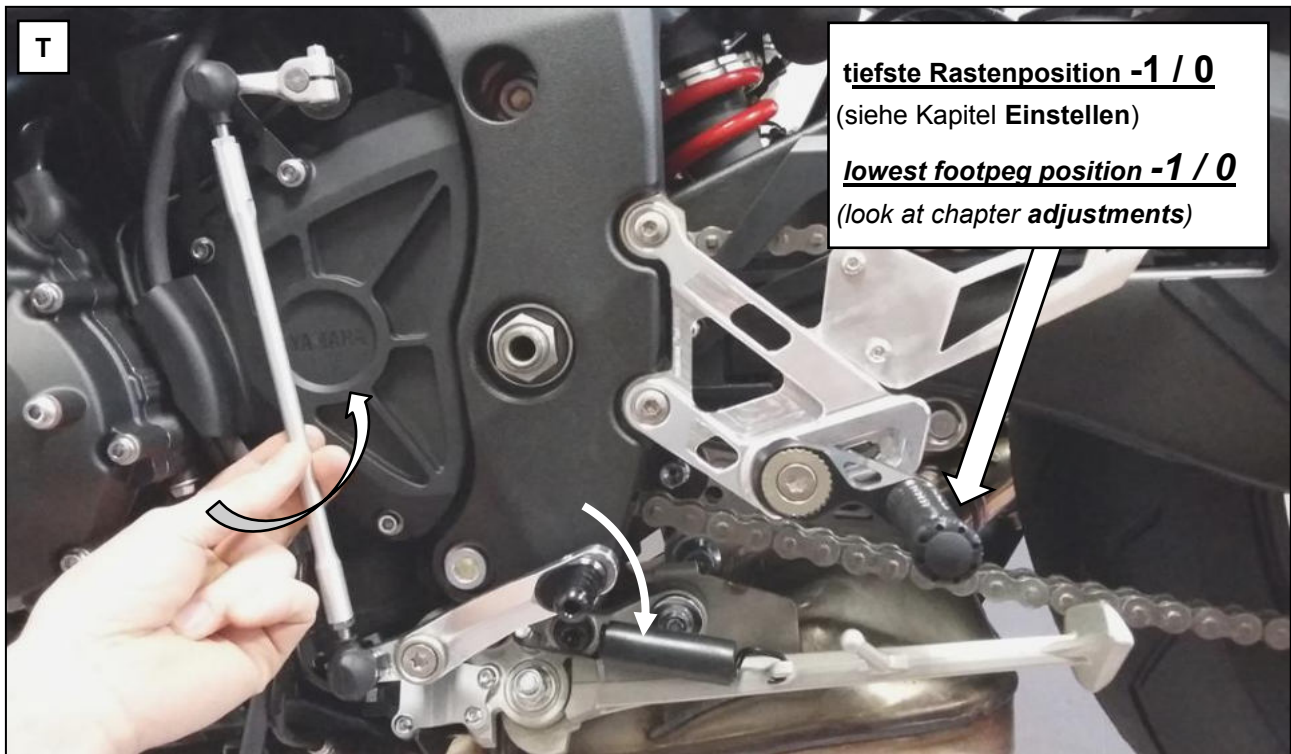

**T:** Optional- nur in der tiefsten Stellung des Rastenkörpers (-1 / 0) empfohlen !

Die Schaltwelle kann zusätzlich zusammen gedreht werden um die Trittstückhöhe tiefer einzustellen.  
**Für höhere Rastenpositionen einzig das Exzentertrittstück zur Verstellung nutzen und die Original-einstellung der Schaltwelle bleibt unangetastet.**

*T optional- recommended only for the lowest footpeg position (-1 / 0)!*

*Turn the gear shaft together into shorter length to adjust a deeper toe piece height.*

**Use the double- excentric toe piece to do the adjustments for higher footpeg positions and do not open the original setting of the gear shaft.**

**Verstellerweiterung  
adjustment add on**

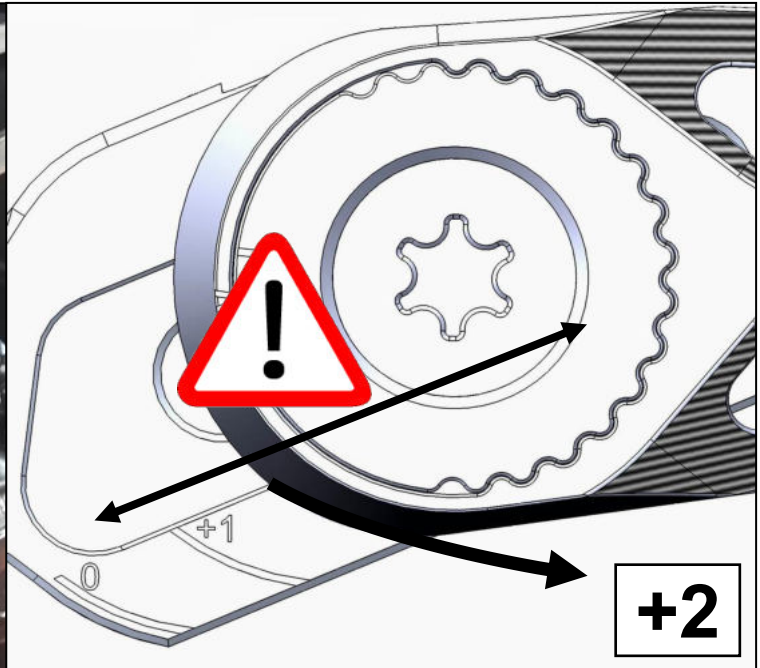
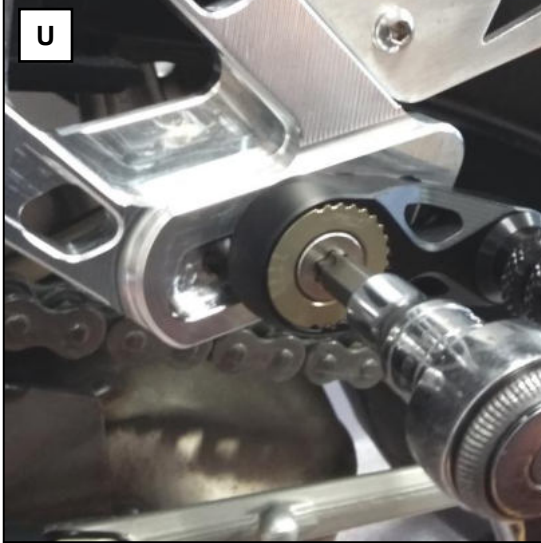

Ab einer Längenverstellung <---> der Fussraste von +2 (von 4) kann zusätzlich zur Verstellung des Exzentertrittstückes die Trittweite durch die Montage des Spezialadapters **SPS-16** verkürzt werden!

*From the footpeg's length- adjustment <---> of +2 (of 4), you can additional install the special adapter **SPS-16** to shorten the step wideness and not just doing it by positioning the excentric toe piece!*

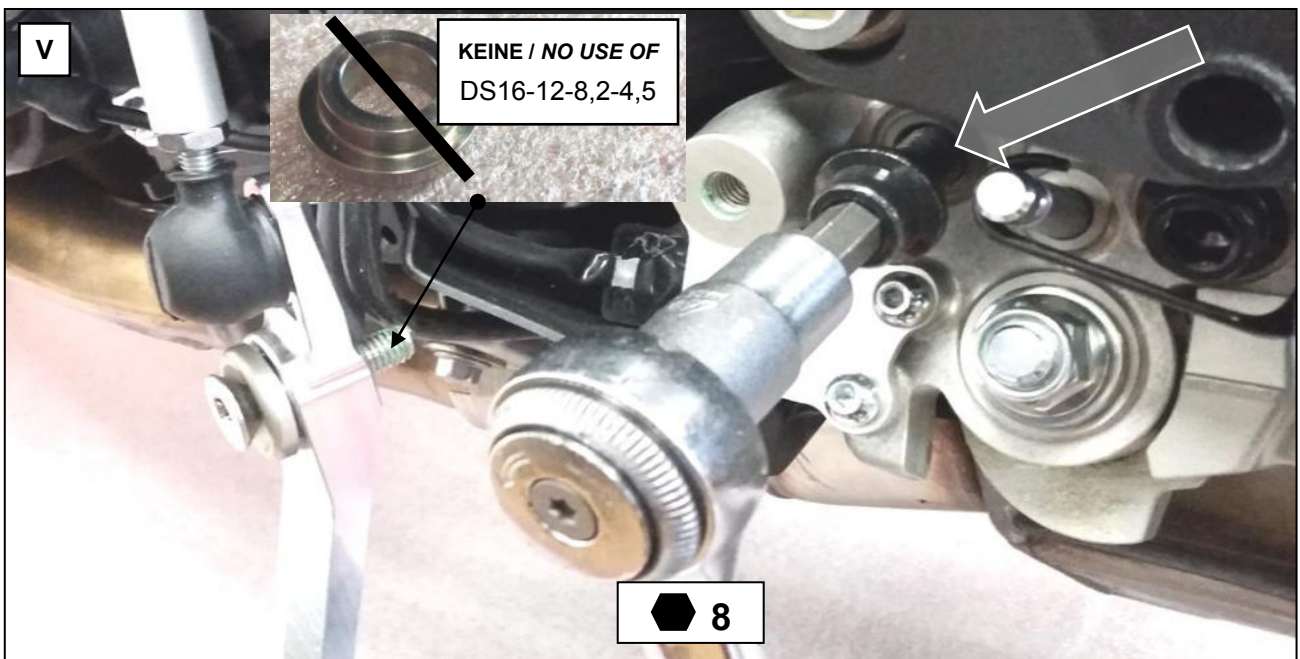

**V:** Der Schalthebel ist zu demontieren und die Distanz **DS16-12-8,2-4,5** kommt nicht mehr zum Einsatz! Entfernen Sie die dargestellte, vordere Schraube der Seitenständer- Halteplatte (Pfeil).

***V:** Detach the gear lever. No use of the spacer **DS16-12-8,2-4,5** in following installation steps! Remove the marked bolt of the sidestand's holder bracket (arrow).*



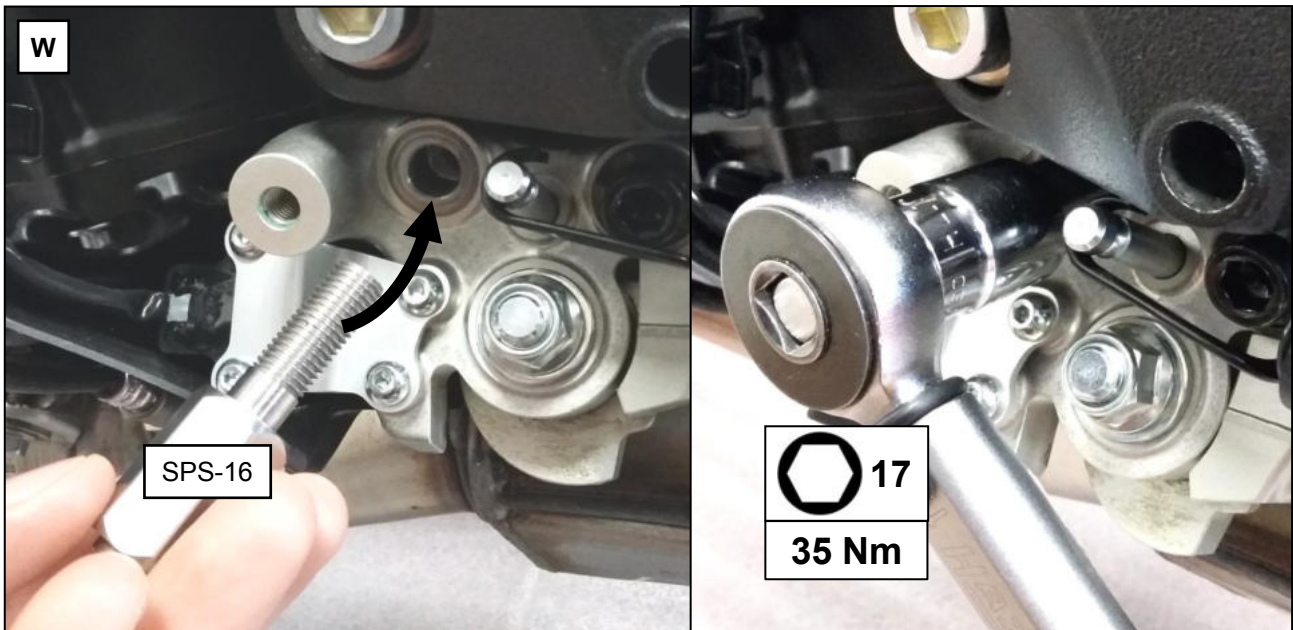

**W:** Spezialadapter **SPS-16** einschrauben und mit einem Drehmomentschlüssel festziehen!  
**Anzugsdrehmoment: 35 Nm + mittelfeste Schraubensicherung**

**W:** Screw in the special adapter **SPS-16** and tighten it with a torque wrench!  
**Tightening torque: 35 Nm + medium strength threadlocker**

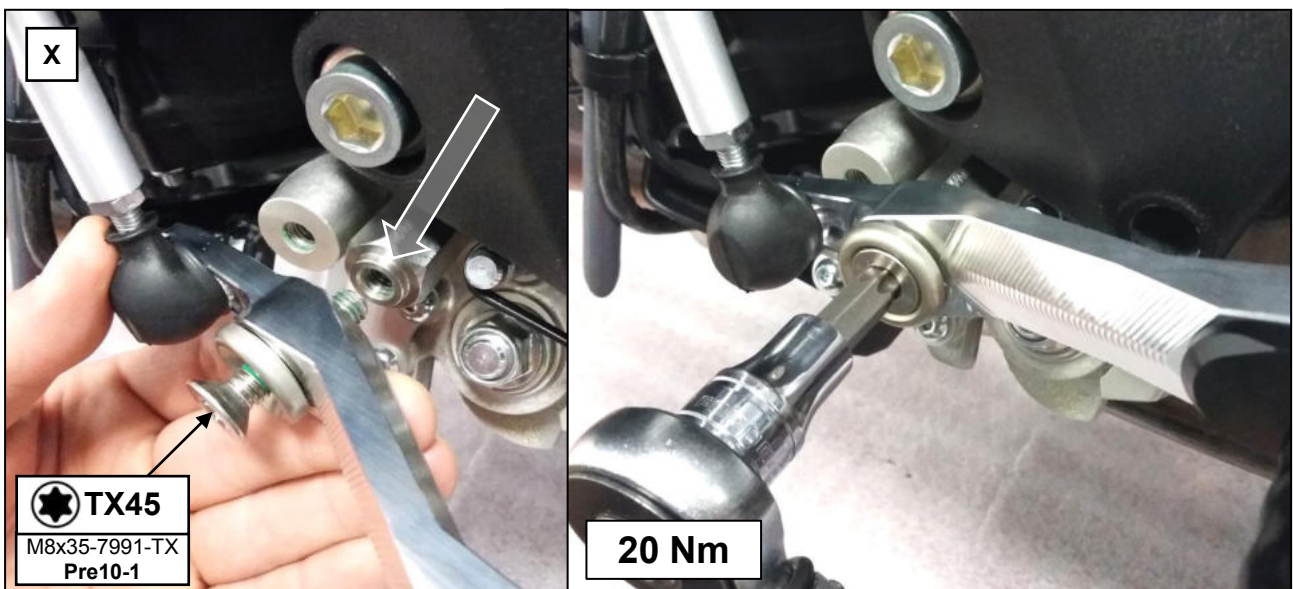

**X:** Installieren Sie den Schalthebel am Adapter SPS-16 (Pfeil). Ziehen Sie die Schraube M8x35-7991-TX-Pre10-1 mit dem angegebenen Drehmoment fest!  
**Anzugsdrehmoment: 20 Nm**

**X:** Install the gear lever on the adapter SPS-16 (arrow). Tighten the screw M8x35-7991-TX-Pre10-1 by using the specified tightening torque!  
**Tightening torque: 20 Nm**

-Die folgenden Schritte schildern den Umbau von Normal- auf Umkehrschaltung, sprich Gang 1 einlegen durch Anheben und Gänge 2 bis 6 durch Drauftreten! Bevorzugtes Schaltschema auf Rennstrecken.

-The next steps describe the installation from normal- to reverse shifting. Actuating of gear 1 by lifting and gear 2 until 6 by stepping the lever! Preferred shifting style on race tracks.

Umkehrschaltung / reverse

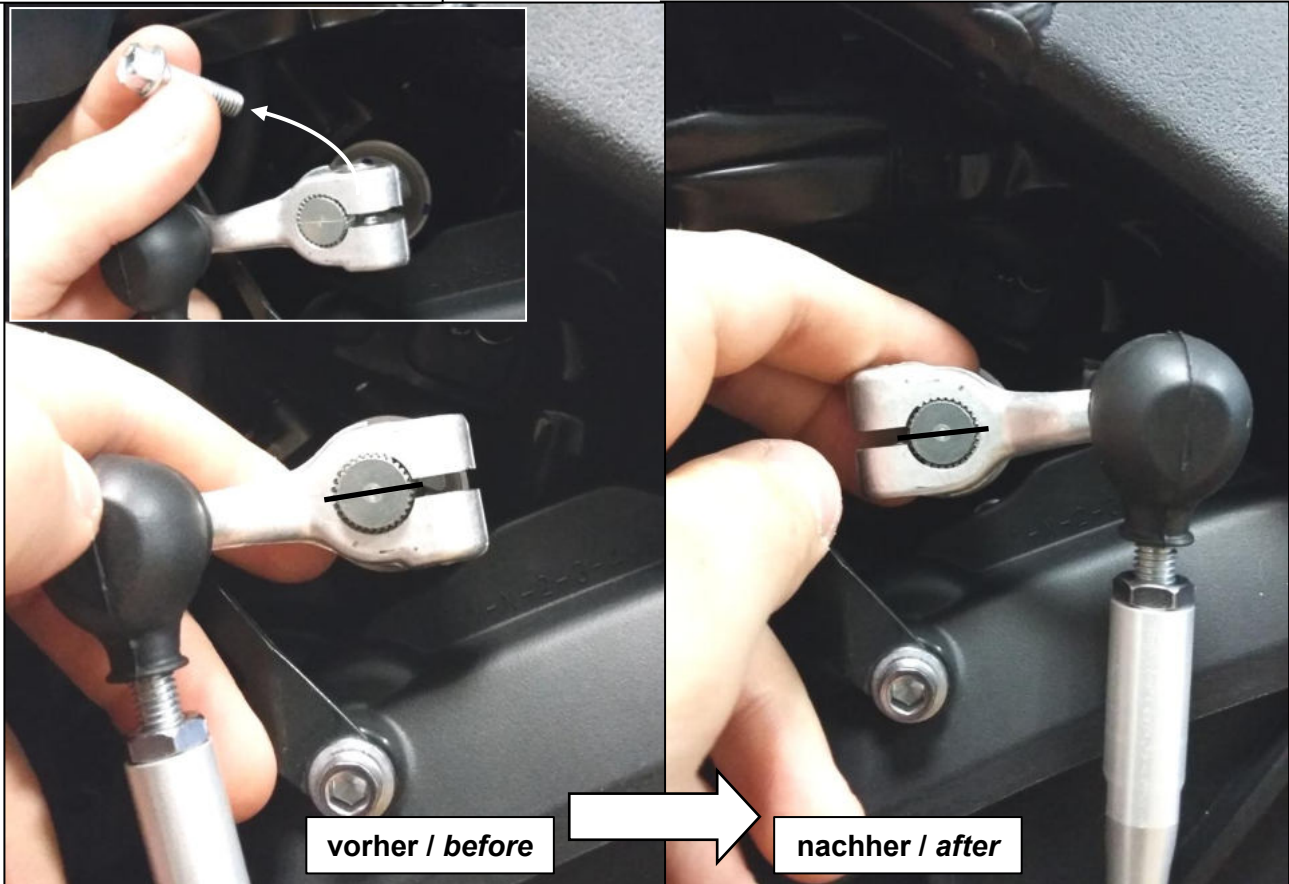

Den Schaltarm gemäß Abbildung um 180 Grad gedreht auf die Getriebeausgangswelle setzen. Der Klemmspalt des Schaltarmes steht dabei erneut in der Verlängerung des Anrisses auf der Getriebeausgangswelle.

*Install the gear arm in the turned position of 180 degrees (according to the picture) on the transmission output shaft. The gear lever's clamping gap is in line with the marking crack on the transmission output shaft.*

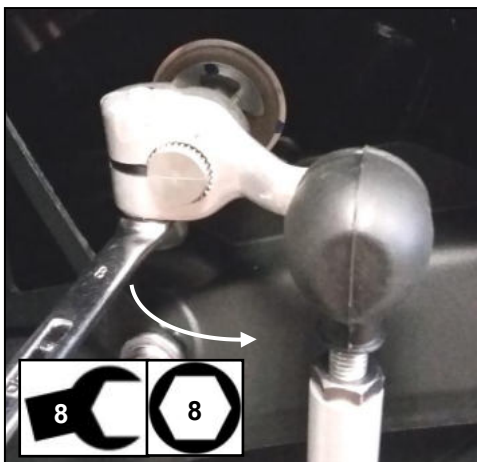

Nutzen Sie die originale Schraube und ziehen Sie den Schaltarm mittels 8mm Maul- oder Ringschlüssel fest.

*Use the original bolt and tighten the gear arm by using a 8mm ring or open-end wrench.*

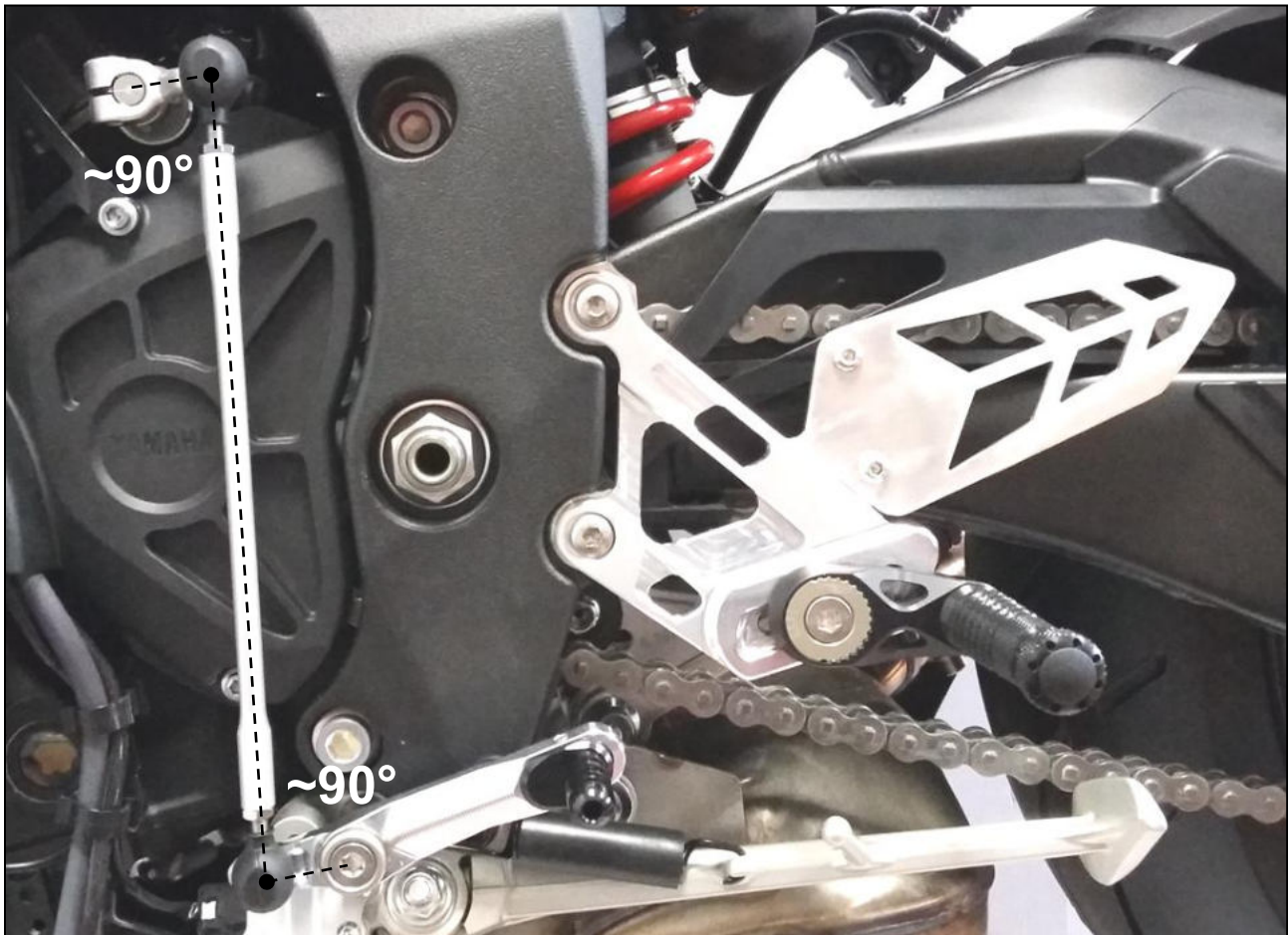

Die Schaltwelle steht nun ungefähr in einem optimalen Winkel von 90 Grad zum Schaltarm und Schalthebel

*Finally the **gear shaft** stands nearly under an optimal angle of 90 degrees to the gear arm and the gear lever .*

Ein Umstellen der Schaltung auf Umkehrschaltung ist bei Verwendung des optional erhältlichen YAMAHA-Originalschaltautomaten nicht möglich!

**SCHALTAUTOMAT NUR BEI NORMALSCHALTUNG!**

*Changing the shifting side into reverse shifting is not possible if using the optional available YAMAHA-original quickshifter!*

**QUICKSHIFTER ONLY WHILE STANDARD SHIFTING!**



## µ2- Y02 rearset

### Einstellen/ Adjustment

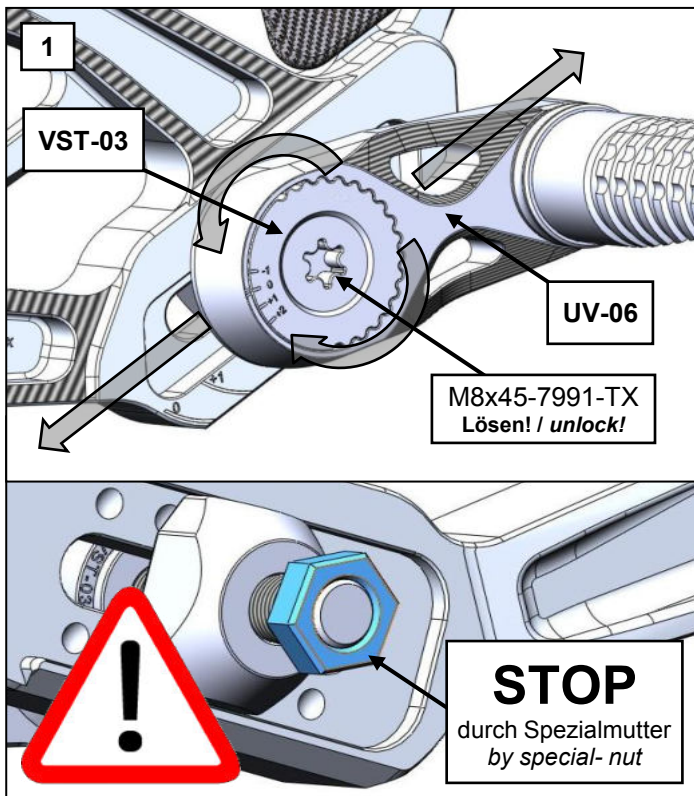

#### 1: Rastenposition verändern/ anpassen

-Lösen Sie die zentrale Klemmschraube **M8x45-7991-TX** so lange, bis der Zahnkranz des Verstellsteines **VST-03** den Rastenausleger **UV-06** freigibt.

**ACHTUNG: Schraube nicht komplett rausdrehen!- Rückseitige Sicherung durch Spezialmutter.**

-Der Rastenausleger samt Raste kann nun der Länge nach verschoben oder mittels Verzahnung in der Höhe verstellt werden.

#### 1: Change the footpeg`s position

-Loosen the central clamping bolt **M8x45-7991-TX** until the teathed adjuster **VST-03** releases the footpeg- slider **UV-06**.

**SPECIAL NOTE: Don`t remove the bolt!- Otherwise you damage or loose the safety nut on the backside.**

-Now its possible to slide the footpeg in length direction or turn it on the preferred height.

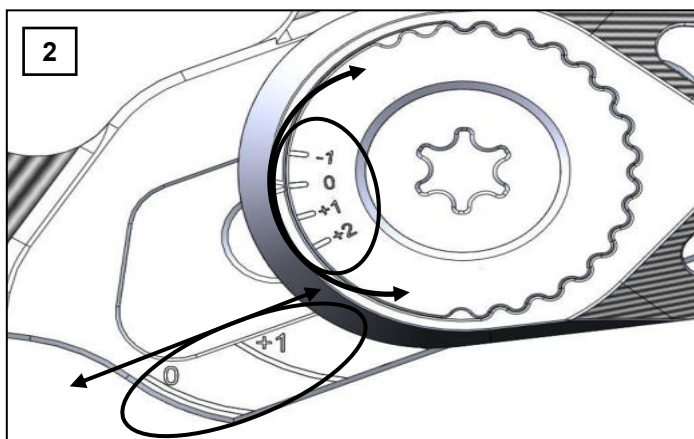

#### 2: Verstellung vornehmen

-Stellen Sie die rechte und linke Fussrastenanlage immer identisch ein. Die Lasergravuren helfen Ihnen dabei.

-Anziehen der zentralen Klemmschraube M8x55!

**Anzugsdrehmoment: 20 Nm**

#### 2: Make your individual adjustments

-Adjust the right and left side identically.

Laserengravings will help you

-Tighten the central clamping bolt M8x55!

**Tightening torque: 20 Nm**

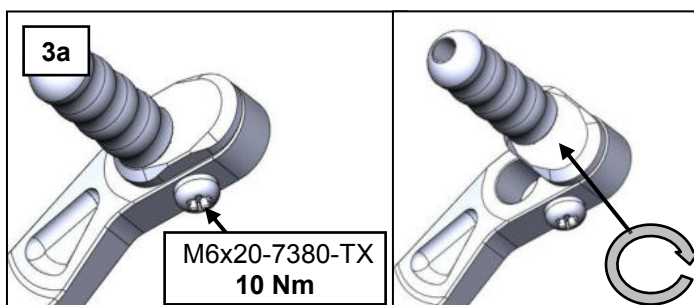

#### Trittstückverstellung an Schalt- u. Bremshebel

**3a:** Zur Verstellung des Trittstückes ist die Schraube **M6x20-7380-TX** zu lösen.

Trittstück drehbar einstellen und Schraube festziehen.

**Anzugsdrehmoment: 10 Nm**

**3b:** Die zweite Bohrung kann ebenfalls zur Positionierung des Exzenters genutzt werden.

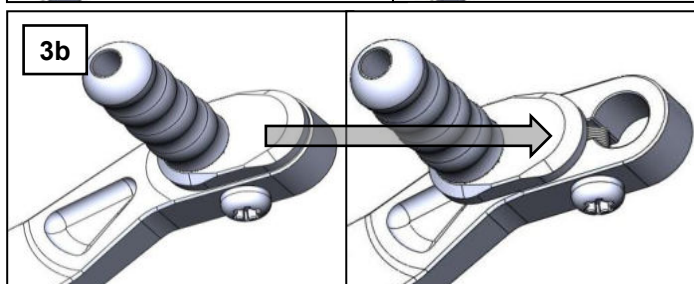

#### Toe piece adjustment on gear- and brake lever

**3a:** Loosen the bolt **M6x20-7380-TX** to adjust the toe piece.

Turn the toe piece to desired position and re-tighten bolt.

**Tightening torque: 10 Nm**

**3b:** The second hole can also be used and offers more options to adjust.

# driving direction

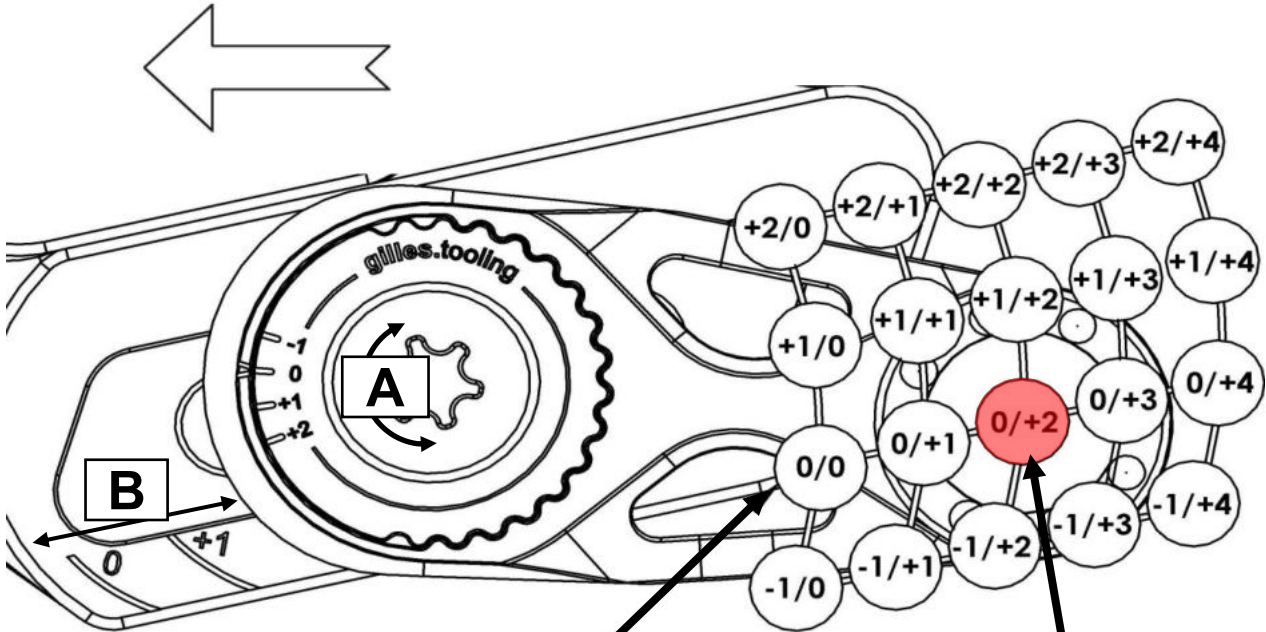

Position der Serienfußrastenanlage  
position of the standard rearset system

Position der Beispieleinstellung  
position of the example adjustment

BEISPIEL / EXAMPLE :

POS.

0/+2

A

B

(OE)

POS	↕	mm	↔
0/0	0	0	
0/+1	+2,17	+8,3	
0/+2	+4	+16,3	
0/+3	+6	+24,4	
0/+4	+7,4	+32,2	
-1/0	-10,5	-2	
-1/+1	-8,7	+6	
-1/+2	-6,9	+14,1	
-1/+3	-5	+22,1	
-1/+4	-3	+30,1	
+1/0	+10,7	-0,5	
+1/+1	+12,9	+7,8	
+1/+2	+14,7	+15,9	
+1/+3	+16,6	+23,9	
+1/+4	+18	+31,7	
+2/0	+21	-3	
+2/+1	+23	+4,8	
+2/+2	+24,8	+12,8	
+2/+3	+26,7	+21	
+2/+4	+28,5	+29	



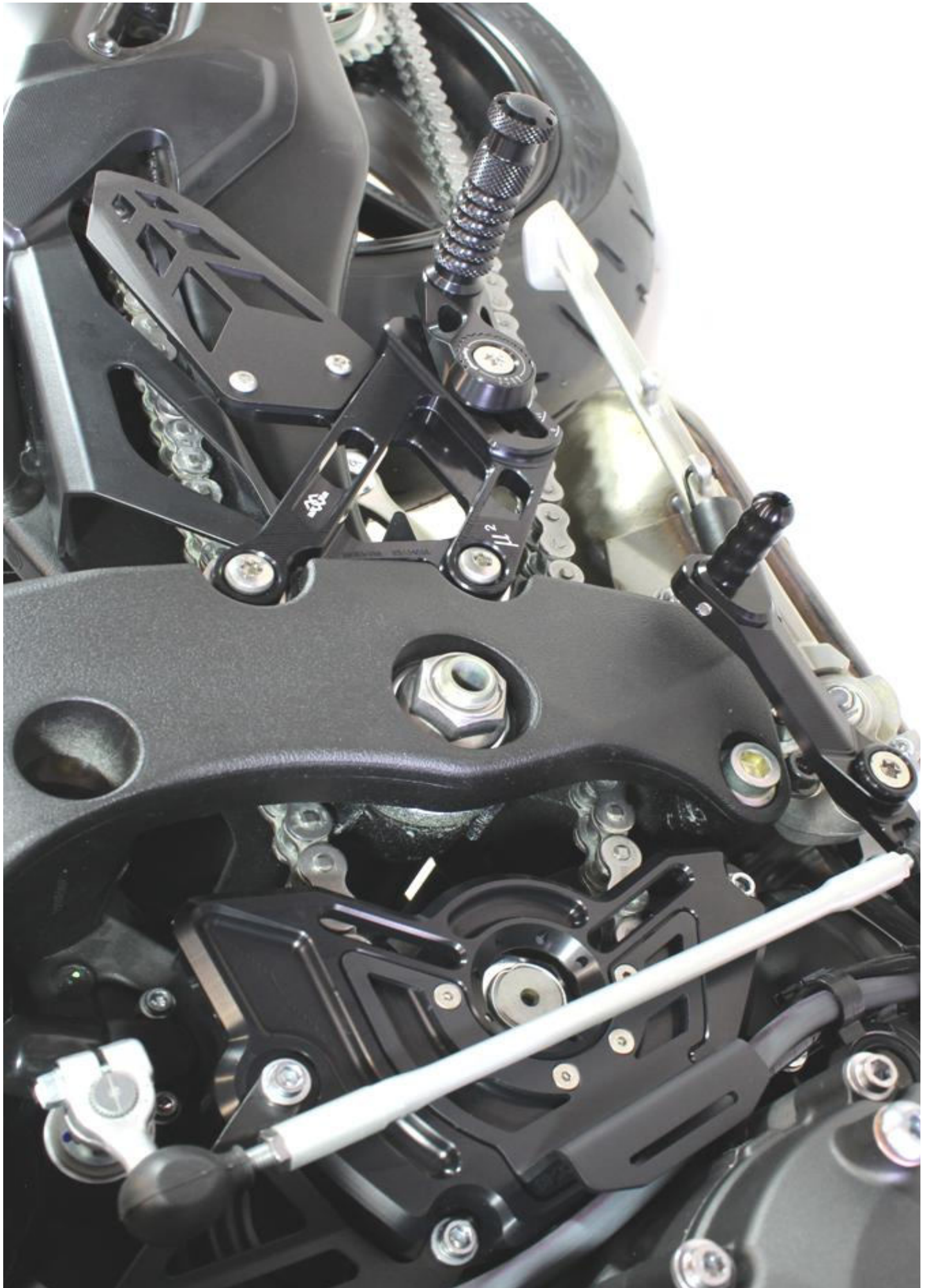

Pos.	Description	Part-No.	Qty.
1	bolt	M8x30- 912-VA-TX <b>Precote 10-1</b>	1
2	bolt	M6x10-7380-VA <b>Precote 85</b>	2
3	bolt	M6x20-7380-VA-TX <b>Precote 10-1</b>	1
4	bolt	M8x20-7380-VA	2
5	bolt	M6x14-7991-VA	1
6	bolt	M8x35-7991-VA-TX <b>Precote 10-1</b>	1
7	bolt	M8x20-14583-VA-TX	4
8	spacer	DS 10-6-3	1
9	spacer	DS 16-12-8,2-4,5	1
10	spacer	DS-UAH13-*	1
11	cover	BL-01-*	1
12	spring	FE60	1
13	spring	RZ-115NI (Enden geöffnet) + Schlauch	1
14	adapter	SPS-16	1
15	splint pin	Splint Ø1,6	1
16	exhaust holder	UAH-17-*	1
17	brake lever	(UB-31-*+ UL22R-* vormontiert)	1
18	gear lever	(US-46-* vormontiert)	1
19	heel guard	CAR08- <b>B</b> RECHTS (keine Lasergravur)	1
20	certificate	ABE91506	1
21	manual	μ2-Y02 rearsset	1